

thermomix

Cutter

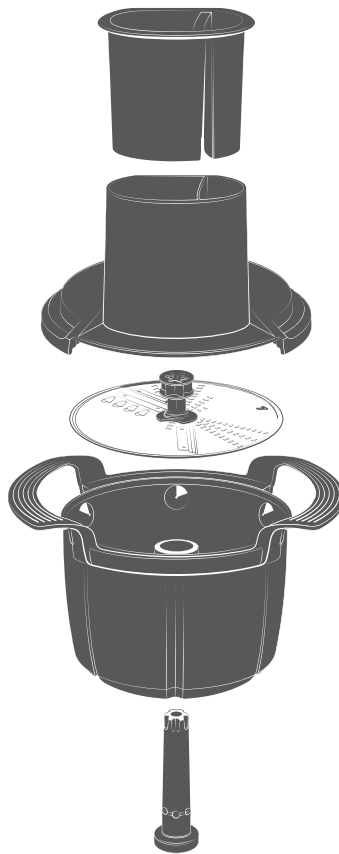

Bruksanvisning / Brugsvejledning / Bruksanvisning / Leiðbeiningahandbók

NO DK SV IS • V 1.0 • 27037 01/23

VORWERK

Norsk	3
Dansk	21
Svenska	39
Íslenska	57

thermomix

Cutter

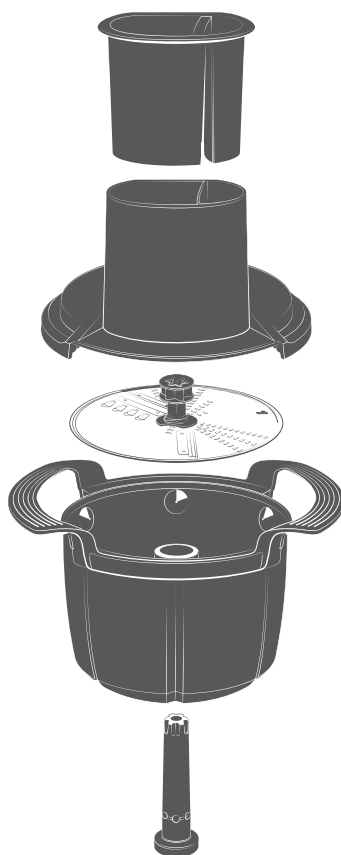

Bruksanvisning



Digitalt velkomsthefte

For å finne ut mer om Thermomix® Cutter og få inspirasjon fra oppskrifter og tips bør du lese vårt digitale velkomsthefte.

Copyright

Opphavsrettighetene til tekst, design, fotografi og illustrasjon tilhører Vorwerk International & Co. KmG, Sveits. Med enerett. Denne publikasjonen skal ikke – verken i sin helhet eller delvis – reproduseres, lagres og gjengis eller videresendes via noen form for elektroniske, mekaniske eller fotomekaniske medier uten uttrykkelig tillatelse fra Vorwerk International & Co. KmG.

Innhold

1	Før start	6
1.1	Produktbeskrivelse	6
1.2	Oppbevaring av dokumentasjonen..	6
2	Produktoversikt	7
3	Riktig bruk.....	7
4	For din egen sikkerhets skyld	8
4.1	Faremomenter og sikkerhetsanvisninger.....	9
4.2	Oppbygning av advarslene	11
4.3	Brukerens plikter.....	12
5	Ta enheten i bruk	12
6	Fremgangsmåte	13
6.1	Sette sammen tilbehøret.....	13
6.2	Velge kuttside og rive- eller skjærerresultat	15
6.3	Rive og skjære ingredienser.....	16
6.4	Ta ut vendeskiven	17
7	Rengjøring	18
8	Kundeservice	19
9	Reklamasjon/mangelansvar	19
10	Produsent.....	19
11	Kassering.....	19

1 Før start

Som bruker av Thermomix® kjenner du allerede Thermomix® TM6 eller TM5 og det aktuelle tilbehøret.

Denne bruksanvisningen gir deg informasjon om bruken av Thermomix® Cutter for din Thermomix® TM6 eller TM5.

1. Les oppmerksomt gjennom den tilhørende bruksanvisningen før du begynner å bruke Thermomix® Cutter for første gang.
2. Du må også lese og ta hensyn til bruksanvisningen til Thermomix® TM6 eller TM5, som fulgte med det aktuelle apparatet.
Hvis du ikke har tilgang til bruksanvisningen for øyeblikket, er alle anvisningene tilgjengelige på nettet, på <https://thermomix.vorwerk.com>.

Digitalt velkomsthfte



For å finne ut mer om Thermomix® Cutter og få inspirasjon fra oppskrifter og tips bør du lese vårt digitale velkomsthfte.

1.1 Produktbeskrivelse

Thermomix® Cutter er et tilbehør til din Thermomix® TM6 eller Thermomix® TM5.

Med Thermomix® Cutter river og skjærer din Thermomix® ingredienser som grønnsaker, frukt eller ost på noen få sekunder, jevnt og kontrollert.

1.2 Oppbevaring av dokumentasjonen

Oppbevar bruksanvisningen til senere bruk. Den er en viktig del og må følge med produktet hvis du gir det videre til andre.

2 Produktoversikt

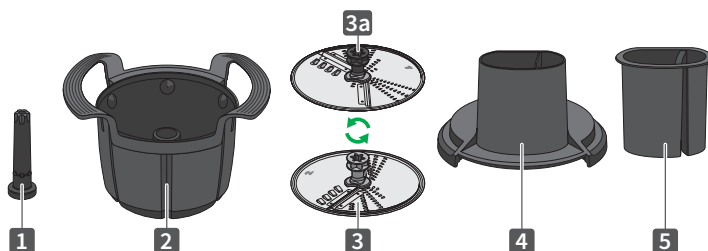

1 Aksel	3a Midtstykke
2 Oppsamlingsinnsats	4 Rivdeksel
3 Vendeskiye	5 Skyver

Merknad All informasjon om håndtering og bruk av Thermomix® og miksebollen finner du i bruksanvisningen til din Thermomix® TM6 eller TM5.

Hvis du ikke har tilgang til bruksanvisningen for øyeblikket, er alle anvisningene tilgjengelige på nettet, på <https://thermomix.vorwerk.com>.

3 Riktig bruk

Du må kun bruke enheten og tilbehøret til riktig formål og på riktig måte, for å minimalisere faren for deg selv og andre, samt skader på enheten og andre materielle eiendeler.

Bruksvilkår Thermomix® Cutter er et tilbehør for tilberedning av matvarer og er beregnet til bruk i huset eller til husholdningsliknende bruk.

Kompatibilitet Tilbehøret skal utelukkende brukes med Thermomix® TM6 eller TM5.

Du må **aldri** bruke tilbehøret med Thermomix Friend.

Riktig bruk Thermomix® Cutter settes inn i miksebollen og kan brukes forover og i revers uten varmfunksjon, men **utelukkende på hastighetstrinn 4**, til å hakke matvarer.

Personer Tilbehøret er utelukkende beregnet til å brukes av voksne. Det skal ikke brukes av barn, verken alene eller ledsaget av voksne.

Ikke la barn komme i nærheten av enheter som er i bruk.

Ved bruk av tilbehøret i barns nærmeste omgivelser må barna passes spesielt godt på.

Barn må ikke leke med tilbehøret.

Enhetene og tilbehøret kan brukes av personer med reduserte fysiske, sensoriske eller mentale evner eller manglende erfaring og/eller kunnskaper kun hvis disse personene er under tilsyn eller har fått opplæring i sikker bruk av enheten og forstår farene som er forbundet med bruken.

Feilaktig bruk Thermomix® Cutter skal ikke brukes eller rengjøres med alkohol.

Andre typer bruk enn den som er beskrevet her, er ikke tillatt. Produsenten har intet ansvar for skader som måtte oppstå som følge av dette. Ved tekniske forandringer på produktet bortfaller ethvert reklamasjonskrav eller mangelansvarskrav. Produsentens erstatningsplikt ut fra produktansvaret og/eller ut fra mangelansvaret bortfaller hvis det er gjort tekniske forandringer på produktet.

For alt arbeid på og med enheten skal det tas hensyn til all tilhørende dokumentasjon og informasjonen på displayet. Ved feilaktig bruk har produsenten intet ansvar for derav resulterende skader.

Sikkerhetsbestemmelser Enheten oppfyller sikkerhetsbestemmelsene i landet hvor den selges av en autorisert Vorwerk-organisasjon. Vi kan ikke garantere at enheten er i samsvar med lokale sikkerhetsstandarder hvis den brukes i andre land enn landet den ble kjøpt i. Vorwerk påtar seg derfor ikke noe ansvar for mulig sikkerhetsrisiko for brukeren som følge av dette.

4 For din egen sikkerhets skyld

Best mulig sikkerhet er et kjennetegn på Vorwerks produkter.

Produktsikkerheten kan imidlertid bare garanteres hvis du følger anvisningene i dette kapitlet og advarslene i de etterfølgende kapitler.

Merknad Thermomix® Cutter er utelukkende dimensjonert for å brukes sammen med Thermomix® TM6 eller Thermomix® TM5. Ta hensyn til sikkerhetsanvisningene i alle gjeldende dokumenter og merknadene på displayet.

4.1 Faremomenter og sikkerhetsanvisninger

no



ADVARSEL

Fare for personskader som følge av skadet tilbehør!

Hvis tilbehøret kommer inn i miksekniven mens den går, eller utsettes for stor belastning, kan små splinter og skarpe kanter komme til å skade deg, særlig hvis splintene svelges sammen med den ferdige maten.

- Thermomix®-tilbehøret skal utelukkende brukes som beskrevet i bruksanvisningen eller på displayet til hovedenheten.
- Forsikre deg om at det nødvendige tilbehøret er satt inn på en trygg og riktig måte, og at det ikke ligger noe tilbehør løst i miksebollen, før du stiller inn hastigheten.
- Etter bruk må du kontrollere at tilbehøret ikke er skadet.
- Hvis tilbehøret allikevel er blitt skadet av miksekniven, må du ta ut maten og kontakte kundeservice for å få tak i reservetilbehør.

Fare for skålding ved tilberedning av varm mat!

Tilbehør er **ikke** dimensjonert for tilberedning av varm mat. Damp eller varm væske kan plutselig sprute ukontrollert ut og skâlde deg.

- Ikke bruk varmefunksjonen mens du bruker tilbehøret.
- Ikke fyll vann, og særlig ikke varmt vann, i miksebollen når du bruker tilbehøret.

Fare for personskader som følge av ubalanse!

En skadet, deformert vendeskive kan under drift forårsake ubalanse, og dette kan sette hele enheten i bevegelse. Enheten kan falle ned og skade deg.

- Kontroller om vendeskiven har deformasjoner, særlig hvis den har falt ned. En deformert vendeskive må ikke brukes mer, men omgående skiftes ut.



FORSIKTIG

Fare for kuttskader som følge av uforsiktig håndtering av vendeskiven!

De tosidige bladene på vendeskiven er skarpe og kan komme til å skade deg!

- Vær forsiktig når du håndterer vendeskiven.
- Ta aldri tak i bladene til vendeskiven, men kun i midtstykket av den.
- Ikke stikk fingeren eller andre kroppsdeler inn i påfyllingsåpningen. Pass på at barn ikke stikker fingre eller hender inn i påfyllingsåpningen. Påfyllingsåpningen kan ikke hindre fingre og andre kroppsdeler i å nå frem til bladene.
- Det eneste som skal stikkes inn i påfyllingsåpningen, er matvarene som skal skjæres opp eller rives, samt skyveren.
- Ikke berør bladene eller riveåpningene, da disse er skarpe som barberblader.
- Hvis du må fjerne matvarer fra vendeskiven eller rivdekselet, må du ta forsiktig tak i midtstykket til vendeskiven for å trekke den ut av rivdekselet, og deretter bruke vann og eventuelt en rengjøringsbørste.

Fare for kuttskader ved uforsiktig oppbevaring!

De tosidige bladene på vendeskiven er skarpe og kan komme til å skade deg ved uforsiktig oppbevaring av vendeskiven!

- Oppbevar blader og skiver som om de var skarpe kniver, utilgjengelig for barn.
- Oppbevar vendeskiven i rivdekselet og oppsamlingsinnsatsen.

Fare for kuttskader ved uforsiktig rengjøring av vendeskiven!

Du kan komme til å skade deg under rengjøring av vendeskiven!

- Ta aldri tak i bladene til vendeskiven, men kun i midtstykket av den.
- Bruk en rengjøringsbørste eller oppvaskmaskinen for å holde hendene unna de skarpe bladene.
- Hvis du rengjør vendeskiven i oppvaskmaskinen, må du plassere den slik at den lett kan tas ut, ved at du tar fatt i den i midtstykket, og pass særlig godt på at den plasseres utilgjengelig for barn.
- Hvis du vasker vendeskiven for hånd, må du ikke legge den i oppvaskvannet, hvor du ikke kan se den.

Fare for personskader på grunn av roterende deler!

Hår og løse deler kan sette seg fast i roterende deler, så du kan komme til å skade deg.

- Sett opp langt hår, og hold løse klær eller andre gjenstander unna påfyllingsåpningen.

Klemfare!	<p>Du kan komme i klem i låsearmene til hovedenheten eller under det låste lokket.</p> <ul style="list-style-type: none"> • Unngå kontakt med bevegelige deler. • Hold hår og klær unna bevegelige deler. • Ikke ta på låsearmene eller lokket mens låsemekanismen åpnes eller lukkes.
Fare for personskader på grunn av manglende låsing!	<p>Ved bruk av tilbehøret sammen med andre enheter er Cutter ikke låst. Derfor kan deler komme til å løsne og skade deg.</p> <ul style="list-style-type: none"> • Tilbehøret skal utelukkende brukes med Thermomix® TM6 eller TM5. • Du må aldri bruke tilbehøret med Thermomix Friend.
Fare for forbrenninger som følge av varme metalloverflater!	<p>Ved kontinuerlig innsats med bruk av kraft kan metallstiften i lokket bli meget varm.</p> <ul style="list-style-type: none"> • Ikke under noen omstendigheter må du la skjæringen pågå i mer enn 1 minutt.

MERK

Risiko for skade ved feil bruk!	<p>Tilbehøret kan bli skadet ved uriktig bruk.</p> <ul style="list-style-type: none"> • Tilbehøret skal utelukkende brukes på hastighetstrinn 4. • Tilbehøret skal utelukkende brukes fullstendig satt sammen. • Ikke bearbeid dypfryste matvarer. • Bruk kun den originale Thermomix® skyveren. • Matvarene skal alltid trykkes løst med skyveren i retning av vendeskiven. Ikke bruk kraft på skyveren.
Risiko for skade ved feil rengjøring	<p>I oppvaskmaskinen kan kombinasjonen av økt varmepåvirkning og trykk fra andre gjenstander føre til deformasjoner.</p> <ul style="list-style-type: none"> • Legg alle komponentene løst i oppvaskmaskinkurven.

4.2 Oppbygning av advarslene

Advarslene i denne håndboken er fremhevet med sikkerhetssymboler og signalord. Symbolet og signalordet sier noe om hvor alvorlig faremomentet er.

Oppbygning av advarslene Advarslene er plassert før beskrivelsen av hver enkelt handling og vises på følgende måte:

ADVARSEL



Typen fare og hvor den kommer fra

Forklaring til typen fare/konsekvenser og hvor de kommer fra

- Tiltak for å motvirke faren

Betydningen av signalordene

ADVARSEL	Livsfare eller fare for alvorlig personskade hvis denne faren ikke unngås.
FORSIKTIG	Fare for lettere personskade hvis denne faren ikke unngås.
MERK	Fare for materielle skader hvis denne faren ikke unngås.

Betydning av sikkerhetssymbolene



Advarsel med merknad om hvor alvorlig faren er



Merknad om materielle skader

4.3 Brukerens plikter

For at apparatet og Vorwerk-tilbehøret skal fungere uten feil, må du ta hensyn til følgende:

1. Følg bruksanvisningen og alle tilhørende dokumenter.
2. Oppbevar bruksanvisningen på et sted hvor du lett kan finne den igjen ved behov.
3. Få produsenten til å utbedre eventuelle skader på apparatet omgående.

5 Ta enheten i bruk

Rengjør Thermomix® Cutter før første gangs bruk, se [Rengjøring](#) [► 18].

6 Fremgangsmåte

no

FORSIKTIG



Fare for kuttskader som følge av uforsiktig håndtering av vendeskiven!

De tosidige bladene på vendeskiven er skarpe og kan komme til å skade deg!

- Vær forsiktig når du håndterer vendeskiven.
- Ta aldri tak i bladene til vendeskiven, men kun i midtstykket av den.
- Ikke stikk fingeren eller andre kroppsdeler inn i påfyllingsåpningen. Pass på at barn ikke stikker fingre eller hender inn i påfyllingsåpningen. Påfyllingsåpningen kan ikke hindre fingre og andre kroppsdeler i å nå frem til bladene.
- Det eneste som skal stikkes inn i påfyllingsåpningen, er matvarene som skal skjæres opp eller rives, samt skyveren.
- Ikke berør bladene eller riveåpningene, da disse er skarpe som barberblader.
- Hvis du må fjerne matvarer fra vendeskiven eller rivdekselet, må du ta forsiktig tak i midtstykket til vendeskiven for å trekke den ut av rivdekselet, og deretter bruke vann og eventuelt en rengjøringsbørste.

6.1 Sette sammen tilbehøret

Forutsetning Thermomix® Cutter skal kun settes inn i en tom miksebolle. Før du setter akselen på miksekniven, må du forsikre deg om at det ikke er noen ingredienser eller væske i miksebollen. Det er ikke nødvendig å gjøre miksebollen grundig ren før bruk av Thermomix® Cutter.

For å sette inn Thermomix® Cutter i miksebollen din, må du gå frem på følgende måte:

- Forsikre deg om at miksebollen er satt helt inn i Thermomix® TM6 eller TM5 hovedenheten på riktig måte.

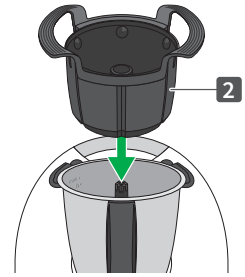
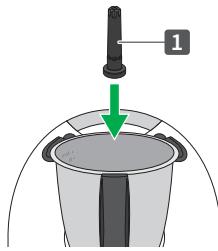



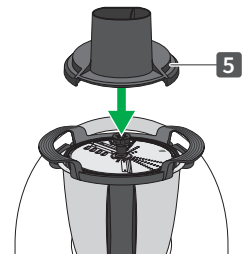
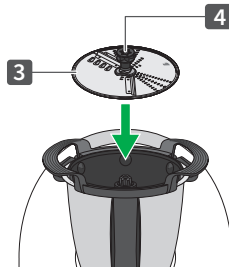



1. Sett akselen (1) på miksekniven i mikseballen.
2. Sett oppsamlingsinnsatsen (2) på akselen.



3. Ta tak i vendeskiven (3) i midtstykket (4) til vendeskiven og sett den på akselen med den ønskede siden opp, se [Velge kuttside og rive- eller skjæreresultat](#) [▶ 15].
4. Sett rivdekslet (5) på oppsamlingsinnsatsen.
⇒ *Thermomix® Cutter er nå klar til bruk.*

6.2 Velge kuttside og rive- eller skjæreresultat

Thermomix® vendeskiven har to forskjellige kuttsider som du kan bruke til å rive eller skjære ingrediensene i skiver eller striper.

Skjæreresultat	Skiver 		Striper 	
Tykkelse	ca. 4 mm	ca. 1 mm	ca. 3-4 mm	ca. 1 mm
Rotasjonsretning				
Side av vendeskiven	Side 1 (mørkegrå) opp		Side 2 (lysegrå) opp	

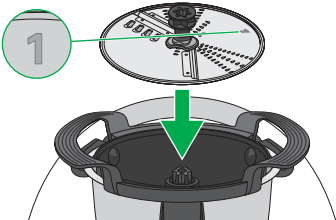

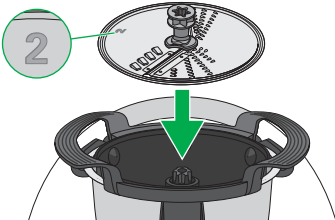

1



2

Tykkelsen stilles inn ved hjelp av rotasjonsretningen.

- Velg revers  hvis du vil at det skal skjæres tynt.
- For å få tykkere skiver eller striper kan du beholde rotasjonsretningen "forover", dvs. med klokken .

6.3 Rive og skjære ingredienser

Rekkefølgen på arbeidstrinnene Vanligvis starter du enheten først og fyller så på med ingrediensene, mens vendeskiven roterer. For små og lette ingredienser (f.eks. sjampinjonger), eller hvis du vil ha et meget jevnt skjæreresultat (f.eks. løkringer), bør du først legge i ingrediensene, holde dem løst nede med skyveren og så starte enheten. Følg instruksjonene på displayet eller i oppskriften.

Tips Du finner en oversikt over de **beste skjæreresultatene** for ulike ingredienser i **velkomstheftet**.

MERK







Risiko for skade ved feil bruk!

Tilbehøret kan bli skadet ved uriktig bruk.

- Tilbehøret skal utelukkende brukes på hastighetstrinn 4.
- Tilbehøret skal utelukkende brukes fullstendig satt sammen.
- Ikke bearbeid dypfryste matvarer.
- Bruk kun den originale Thermomix® skyveren.
- Matvarene skal alltid trykkes løst med skyveren i retning av vendeskiven. Ikke bruk kraft på skyveren.

- Forsikre deg om at Thermomix® Cutter er satt inn på riktig måte, se [Sette sammen tilbehøret](#) [▶ 13].

TM6 funksjon • Velg den ønskede funksjonen (skjæring  eller riving  i TM6-menyen og følg anvisningene på displayet.

TM5 (manuell) • Velg dreieretning avhengig av rive- eller skjæreresultatet. Velg revers  hvis du vil at det skal skjæres tynt.
- For å få tykkere skiver eller striper kan du beholde rotasjonsretningen "forover", dvs. med klokken .

Hastighetstrinn 4 maks. 1 minutt • Drei på velgeren for å starte Thermomix®, før du fyller på ingredienser i åpningen. Hvis du velger hastigheten manuelt, må du øke hastigheten langsomt til trinn 4.

maks. driftstid • Bruk enheten **maksimalt 1 minutt** i ren skjæremodus.

Nå kan du legge i ingrediensene, se neste trinn.

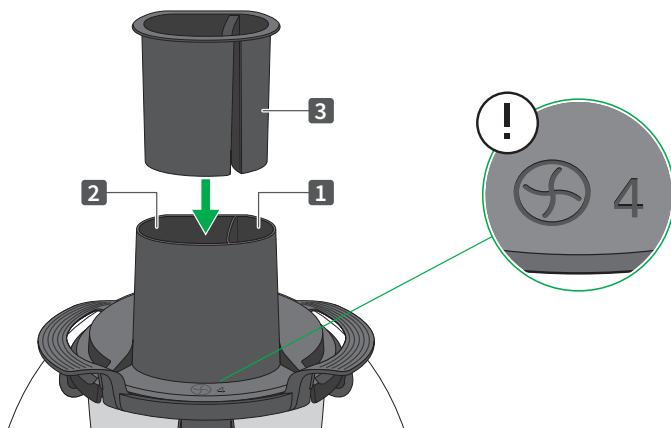

Legge i ingrediensene Du finner en oversikt over de **beste skjæresultatene** for ulike ingredienser i **velkomsthftet**.

1. Fyll på ingrediensene løst og litt etter litt i den passende åpningen.
2. Hvis en ingrediens er for stor for åpningen, kan du skjære den i mindre stykker, alt etter behov.
3. Trykk ingrediensene løst ned med skyveren (3).

Holdefunksjon Hvis du trykker skyveren helt ned, går den i inngrep i denne stillingen (holdefunksjon). Til slutt i skjære- og riveprosessen må du alltid la skyveren gå i inngrep. Da kan den ikke falle ut når du tar av rivdekslet og snur det.

Kommentar til skyveren Du må ikke bruke makt for å trykke ned ingrediensene. Det er nok å legge hånden på skyveren, altså å bruke bare minimalt med kraft.

Hvis skyveren ikke kan trykkes ned, må du kontrollere om åpningen er for full eller om noen ingredienser kan ha satt seg fast.

Fjerne blokkeringer Hvis vendeskiven er blokkert, må du løfte skyveren litt og så trykke den meget forsiktig mot ingrediensen igjen.

Hvis blokkeringen ikke kan fjernes på den måten:

1. Stopp rive- og skjæreplassen og fjern blokkeringen forsiktig med slikkepotten.
2. Ta aldri på bladene med hendene!

Hvis det har satt seg fast noen ingredienser på undersiden av rivdekslet på siden av sjakten, kan du lett fjerne disse med slikkepotten.

6.4 Ta ut vendeskiven

Hvis du vil ta ut eller snu vendeskiven, må du gå frem på følgende måte:

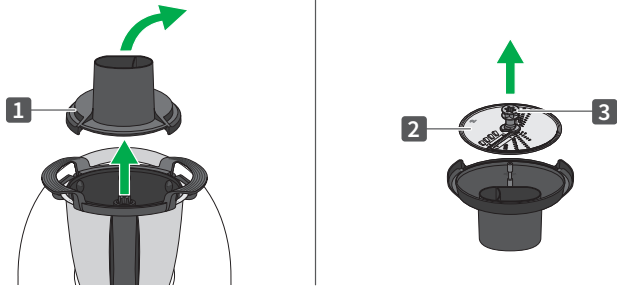

1. Ta rivdekselet (1) av oppsamlingsinnsatsen og snu det. Vendskiven blir værende i rivdekselet.
2. Trekk vendskiven (2) av rivdekselet ved å ta tak i midtstykket til vendskiven (3).

7 Rengjøring

Alle komponentene kan rengjøres i oppvaskmaskinen.

Vi anbefaler imidlertid å rengjøre vendskiven for hånd med en oppvaskbørste og rennende vann etter bruk. Dermed holder bladene seg skarpe lenger.

FORSIKTIG



Fare for kuttskader ved uforsiktig rengjøring av vendskiven!

Du kan komme til å skade deg under rengjøring av vendskiven!

- Ta aldri tak i bladene til vendskiven, men kun i midtstykket av den.
- Bruk en rengjøringsbørste eller oppvaskmaskinen for å holde hendene unna de skarpe bladene.
- Hvis du rengjør vendskiven i oppvaskmaskinen, må du plassere den slik at den lett kan tas ut, ved at du tar fatt i den i midtstykket, og pass særlig godt på at den plasseres utilgjengelig for barn.
- Hvis du vasker vendskiven for hånd, må du ikke legge den i oppvaskvannet, hvor du ikke kan se den.

MERK



Risiko for skade ved feil rengjøring

I oppvaskmaskinen kan kombinasjonen av økt varmpåvirkning og trykk fra andre gjenstander føre til deformasjoner.

- Legg alle komponentene løst i oppvaskmaskinkurven.

- La alle komponentene tørke tilstrekkelig etter rengjøring.

8 Kundeservice

For mer informasjon kan du ta kontakt med ditt lokale kundeservicesenter ved å henvende deg til din Thermomix®-distributør, eller ved å besøke <https://thermomix.vorwerk.com>.

9 Reklamasjon/mangelsvar

Reparasjoner på Thermomix® og tilbehøret skal kun utføres av ansvarlig Vorwerk kundeservice eller en reparasjonsbedrift som Vorwerk har en avtale med.

Du må kun bruke originaldeler fra leveranseomfanget til Thermomix® eller originale reservedeler fra Vorwerk Thermomix®. Du må aldri bruke Thermomix® i kombinasjon med deler eller apparater som ikke stilles til rådighet av Vorwerk Thermomix® for Thermomix®. Ellers blir reklamasjonen ugyldig.

10 Produsent

Vorwerk Elektrowerke GmbH & Co. KG

Mühlenweg 17-37

42270 Wuppertal

Tyskland

11 Kassering

Originaltilbehøret fra Vorwerk består hovedsakelig av resirkulerbare råstoffer. Du kan kaste tilbehøret på en kommunal gjenbruksstasjon.

Tilbehøret skal ikke kastes i husholdningsavfallet.

1. Sørg for at tilbehøret kasseres på korrekt måte.
2. Ta hensyn til gjeldende nasjonale bestemmelser.

thermomix

Rivejern

da

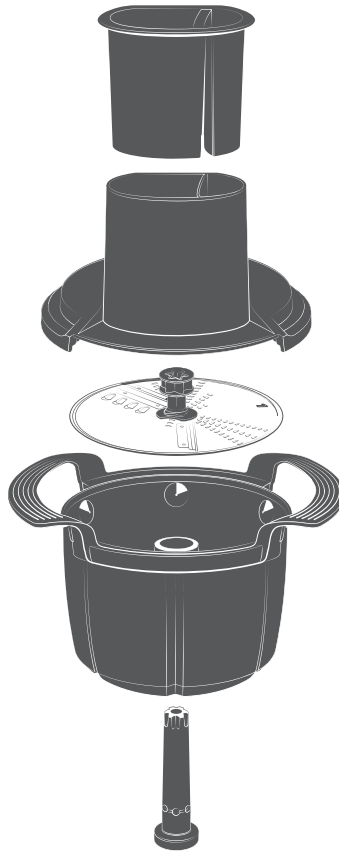

Brugsvejledning



Digitalt velkomsthæfte

Se vores digitale velkomsthæfte for at få mere at vide om Thermomix® Rivejern. Her finder du også forskellige opskrifter og tips til inspiration.

Copyright

Tekst, design, fotografier, illustrationer fra Vorwerk International & Co. KmG, Schweiz. Alle rettigheder forbeholdes. Denne publikation må ikke – delvist eller helt – gengives, lagres, reproduceres eller videresendes i nogen form for elektroniske, mekaniske eller fotomekaniske medier på nogen måde uden udtrykkelig tilladelse fra Vorwerk International & Co. KmG.

Indholdsfortegnelse

1	Før ibrugtagning	24
1.1	Produktbeskrivelse	24
1.2	Opbevaring af dokumenter	24
2	Produktoversigt	25
3	Beregnet anvendelse	25
4	Din sikkerhed	26
4.1	Risici og sikkerhedsanvisninger	27
4.2	Advarslernes opbygning	29
4.3	Brugerens pligter	30
5	Ibrugtagning	30
6	Betjening	31
6.1	Samling af tilbehøret	31
6.2	Valg af snitflade og rive-/ snitteresultat	33
6.3	Rivning og snitning af ingredienser..	34
6.4	Udtagning af vendbart rive-/ snittejern	35
7	Rengøring	36
8	Kundeservice	37
9	Garanti/erstatningsansvar	37
10	Producent	37
11	Bortskaffelse	37

1 Før ibrugtagning

Som bruger af Thermomix® kender du allerede vores Thermomix® TM6 eller TM5 og dens tilbehør.

Ved hjælp af denne vejledning bliver du nu også fortrolig med brugen af Thermomix® Rivejern til din Thermomix® TM6 eller TM5.

1. Læs den tilhørende brugervejledning omhyggeligt igennem, før du bruger Thermomix® Rivejern første gang.
2. Læs og følg også brugervejledningen til Thermomix® TM6 eller TM5, som følger med enheden.
Hvis du ikke har brugervejledningen ved hånden, er samtlige vejledninger også tilgængelige online på <https://thermomix.vorwerk.com>.

Digitalt velkomsthæfte



Se vores digitale velkomsthæfte for at få mere at vide om Thermomix® Rivejern. Her finder du også forskellige opskrifter og tips til inspiration.

1.1 Produktbeskrivelse

Thermomix® Rivejern er et tilbehør til din Thermomix® TM6 eller Thermomix® TM5.

Med tilbehøret Thermomix® Rivejern kan din Thermomix® rive og snitte ingredienser, f.eks. grøntsager, frugt eller ost, ensartet og kontrolleret på få sekunder.

1.2 Opbevaring af dokumenter

Gem brugsvejledningen til fremtidig brug. Den er vigtig og skal følge produktet, hvis du overlader det til en anden.

2 Produktoversigt

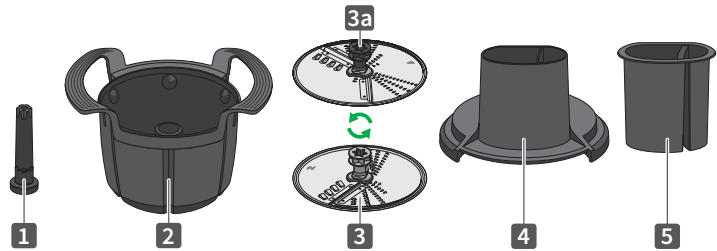

1 Aksel	3a Midterstykke
2 Opsamlingsbeholder	4 4 Rivelåg, med påfyldningsrør
3 Vendbart rive-/snittejern	5 Skubber

Info Alle nærmere oplysninger omkring håndtering og anvendelse af Thermomix® og røreskålen fremgår af brugervejledningen til din Thermomix® TM6 eller TM5.

Hvis du ikke har brugervejledningen ved hånden, er samtlige vejledninger også tilgængelige online på <https://thermomix.vorwerk.com>.

3 Beregnet anvendelse

Brug udelukkende enheden og tilbehøret til det tilsigtede formål for at undgå at udsætte dig selv og andre personer for faresituationer samt skader på enheden og andre materielle værdier.

Anvendelse Thermomix® Rivejern er en tilbehørsdel til tilberedning af fødevarer og er beregnet til at blive brugt derhjemme eller i lignende miljøer.

Kompatibilitet Tilbehøret må kun anvendes sammen med Thermomix® TM6 eller TM5. Tilbehøret må **under ingen omstændigheder** anvendes sammen med Thermomix Friend.

Tilsigtet anvendelse Thermomix® Rivejern sættes i røreskålen og må **udelukkende anvendes i hastighedsniveau 4** i rotationsretningen med eller mod uret, uden varmfunktion, til hakning af fødevarer.

Bestemte personer Tilbehøret må udelukkende anvendes af voksne. Det må ikke bruges af børn – heller ikke under opsyn af en voksen.

Sørg for, at udstyr i brug er uden for børns rækkevidde.

Nøje opsyn er påkrævet, når tilbehøret bruges i nærheden af børn.

Børn må ikke lege med tilbehøret.

Maskinen kan anvendes af personer med reducerede fysiske, sensoriske eller mentale evner eller med manglende erfaring og/eller viden, hvis de er under opsyn eller er blevet instrueret i sikker brug af enheden og forstår de deraf følgende farer.

Ikke tilsigtet anvendelse Thermomix® Rivejern må ikke anvendes eller rengøres med alkohol.

Anden anvendelse end den tilsigtede er ikke tilladt. Producenten kan ikke gøres ansvarlig for skader, som er opstået på grund af anden anvendelse. I tilfælde af tekniske ændringer på produkter bortfalder enhver form for garanti og krav vedrørende erstatning for materielle mangler. Producentens erstatningspligt vedrørende produktansvar og/eller forhandlerens vedrørende ansvar for mangler bortfalder, hvis der er foretaget tekniske ændringer på produktet.

I forbindelsen med brug og indstilling af maskinen skal alle tilhørende dokumenter samt anvisningerne på displayet følges. I tilfælde af ukorrekt håndtering hæfter producenten ikke for de deraf opståede skader.

Sikkerhedsbestemmelser Enheden opfylder sikkerhedsbestemmelserne i det land, hvor den blev solgt af en autoriseret Vorwerk organisation. Ved brug af enheden i et andet land end det land, hvor den blev solgt, kan overholdelse af de lokale sikkerhedsstandarder i det andet land ikke garanteres. Vorwerk afviser derfor de sikkerhedsrisici, som brugeren heraf kan blive udsat for.

4 Din sikkerhed

En af Vorwerk-produkternes egenskaber er størst mulig sikkerhed.

Produktsikkerhed kan dog kun ydes, hvis du iagttager oplysningerne i dette kapitel samt advarslerne i de følgende kapitler.

Bemærk! Thermomix® Rivejern er udelukkende beregnet til brug sammen med Thermomix® TM6 eller Thermomix® TM5. Overhold sikkerhedsanvisningerne i alle andre relevante dokumenter og instruktionerne på displayet.

4.1 Risici og sikkerhedsanvisninger



ADVARSEL

da

Personskade pga. beskadiget tilbehør!

Hvis tilbehøret kommer ind i kniven under brug eller udsættes for en for høj belastning, kan små splinter og skarpe kanter forårsage personskade, især hvis splinterne sluges sammen med den tilberedte mad.

- Thermomix® tilbehøret skal altid anvendes som beskrevet i brugsanvisningen eller på basisenhedens display.
- Sørg for, at det anvendte tilbehør er sikkert og korrekt monteret, og at der ikke ligger løst tilbehør i røreskålen, inden du indstiller hastigheden.
- Kontrollér tilbehøret for skader inden hver brug.
- Hvis tilbehøret alligevel skulle blive beskadiget pga. den roterende kniv, skal du bortskaffe maden i røreskålen og kontakte kundeservice vedrørende erstatningstilbehør.

Risiko for skoldning i forbindelse med tilberedning af varm mad!

Tilbehøret er **ikke** beregnet til tilberedning af varm mad. Damp eller varm væske kan sprøjte ud på en ukontrolleret måde og skolde dig.

- Brug ikke varmfunktionen, mens du bruger tilbehøret.
- Fyld ikke vand, og under ingen omstændigheder varmt vand i røreskålen, mens tilbehøret er i brug.

Risiko for personskade pga. ubalance!

Hvis det vendbare rive-/snitte jern er beskadiget eller deformt, kan der opstå ubalance under drift og hele enheden kan komme i bevægelse. Enheden kan falde ned og du kan komme til skade herved.

- Undersøg det vendbare rive-/snittejern for deformation, især hvis det har været tabt på gulvet. Hvis rive-/snittejernet er deformt, må det ikke længere bruges men skal udskiftes med det samme.



FORSIGTIG!

Risiko for snitskader på grund af uforsigtig håndtering af det vendbare rive-/snittejern!

Det vendbare rive-/snittejern har skarpe klinger på begge sider, som kan forårsage personskade!

- Du skal derfor være forsigtig, når du anvender rive-/snittejernet.
- Rør aldrig ved klingerne, når du tager fat i det vendbare rive-/snittejern, tag altid fat om midterstykket.
- Stik aldrig fingrene eller andre kropsdele ind i påfyldningsrøret. Hold også øje med, at børn ikke rører ved påfyldningsrøret. Påfyldningsrøret beskytter ikke fingre eller andre kropsdele mod at komme i kontakt med klingerne.
- Det er udelukkende de madvarer, der skal snittes eller rives, og skubberen, der må føres ned i påfyldningsrøret.
- Rør aldrig ved klingerne eller de små åbninger på rivejernet, da disse er lige så skarpe som barberblade.
- Når du skal fjerne rester fra det vendbare rive-/snittejern eller rivelåget, skal du tage forsigtigt fat om midterstykket på rive-/snittejernet og tage det op af rivelåget, og derefter bruge vand og eventuelt en opvaskebørste.

Risiko for snitskader på grund af uhensigtsmæssig opbevaring!

Det vendbare rive-/snittejern har skarpe klinger på begge sider, som kan forårsage personskade i tilfælde af uhensigtsmæssig opbevaring!

- Klinger og rive-/snittejern opbevares utilgængeligt for børn.
- Opbevar det vendbare rive-/snittejern i rivelåget og opsamlingsbeholderen.

Risiko for snitskader på grund af uforsigtig rengøring af det vendbare rive-/snittejern!

Du kan komme til skade i forbindelse med rengøring af det vendbare rive-/snittejern!

- Rør aldrig ved klingerne, når du tager fat i det vendbare rive-/snittejern, tag altid fat om midterstykket.
- Rengør det vendbare rive-/snittejern med en opvaskebørste eller i opvaskemaskinen, så hænderne er i mindst mulig kontakt med de skarpe klinger.
- Hvis du rengør det vendbare rive-/snittejern i opvaskemaskinen, skal det placeres på en måde, så du nemt kan tage det ud af maskinen ved at tage fat i midterstykket, og vær ekstra opmærksom på, at børn ikke kan få fat i det.
- Hvis du vasker det vendbare rive-/snittejern op i hånden, skal du undgå at lægge det ned i opvaskevandet, hvor man ikke kan se det.

Risiko for personskade pga. roterende dele!

Hår og løse dele kan blive viklet ind i de roterende dele og forårsage personskade.

- Sørg for at sætte håret op, hvis det er langt, og hold løst tøj eller andre genstande væk fra påfyldningsrøret.

Risiko for personskade, hvis du får fingrene i klemme!

Du kan få fingrene i klemme i låsearmene på basisenheden eller under det låste låg.

- Undgå kontakt med bevægelige dele.
- Hold hår og tøj væk fra bevægelige dele.
- Rør **aldrig** ved låsearmene eller låget, når låsemekanismen åbner eller lukker.

Risiko for personskade pga. manglende låsning!

Når tilbehøret anvendes med andre enheder, er Rivejern'eren ikke låst. Der er derfor risiko for, at dele løsner sig og forårsager personskade.

- Tilbehøret må kun anvendes sammen med Thermomix® TM6 eller TM5.
- Tilbehøret må under ingen omstændigheder anvendes sammen med Thermomix Friend.

Risiko for forbrænding pga. varme metaloverflader!

Metalstiften på låget kan blive meget varm ved kontinuerlig brug.

- Perioden på maks. 1 minuts snitning må under ingen omstændigheder overskrides.



BEMÆRK!

Fare for beskadigelse på grund af ukorrekt brug!

Tilbehøret kan blive beskadiget på grund af ukorrekt brug.

- Tilbehøret må kun anvendes i hastighedstrin 4.
- Tilbehøret må kun anvendes, når det er komplet samlet.
- Må ikke anvendes til tilberedning af frosne madvarer.
- Brug altid kun den originale Thermomix® skubber.
- Tryk altid kun maden let ned mod det vendbare rive-/snittejern med skubberen. Brug ikke overdreven kraft, når du anvender skubberen.

Risiko for beskadigelse på grund af ukorrekt rengøring.

I opvaskemaskinen kan der ske deformation af delene på grund af den øgede varmepåvirkning kombineret med tryk fra genstande ovenfra.

- Alle dele anbringes løst i opvaskemaskinens øverste kurv.

4.2 Advarslernes opbygning

Advarslerne i denne brugsanvisning er tydeliggjort ved hjælp af sikkerhedssymboler og signalord. De enkelte symboler og signalord giver en indikation af fareniveauet.

Advarslernes opbygning Advarslerne, som står anført foran de enkelte handlinger, er vist på følgende måde:

ADVARSEL



Faretype- og kilde

Forklaring til faretype- og kilde/konsekvenser

- Forholdsregler til forebyggelse af risici

Signalordenes betydning

ADVARSEL	angiver en farlig situation, som kan resultere i dødsfald eller alvorlig personskade, hvis den ikke undgås.
FORSIGTIG!	angiver en farlig situation, som kan resultere i mindre personskade, hvis den ikke undgås.
BEMÆRK!	angiver en situation med risiko for materiel skade, hvis den ikke undgås.

Sikkerhedssymbolernes betydning



Advarsel, som henviser til graden af fare



Advarsel om materiel skade

4.3 Brugers pligter

For at sikre, at enheden og tilbehøret fra Vorwerk fungerer fejlfrit, skal du være opmærksom på følgende:

1. Følg brugervejledningen og alle tilhørende dokumenter.
2. Opbevar brugervejledningen et sted, hvor du nemt kan finde den, når du har brug for den.
3. I tilfælde af skader på produktet skal enheden omgående indsendes til producenten for reparation.

5 Ibrugtagning

Start med at rengøre Thermomix® Rivejern, inden du tager den i brug første gang, se [Rengøring](#) [▶ 36].

6 Betjening

FORSIGTIG



Risiko for snitskader på grund af uforsigtig håndtering af det vendbare rive-/snittejern!

Det vendbare rive-/snittejern har skarpe klinger på begge sider, som kan forårsage personskade!

- Du skal derfor være forsigtig, når du anvender rive-/snittejernet.
- Rør aldrig ved klingerne, når du tager fat i det vendbare rive-/snittejern, tag altid fat om midterstykket.
- Stik aldrig fingrene eller andre kropsdele ind i påfyldningsrøret. Hold også øje med, at børn ikke rører ved påfyldningsrøret. Påfyldningsrøret beskytter ikke fingre eller andre kropsdele mod at komme i kontakt med klingerne.
- Det er udelukkende de madvarer, der skal snittes eller rives, og skubberen, der må føres ned i påfyldningsrøret.
- Rør aldrig ved klingerne eller de små åbninger på rivejernet, da disse er lige så skarpe som barberblade.
- Når du skal fjerne rester fra det vendbare rive-/snittejern eller rivelåget, skal du tage forsigtigt fat om midterstykket på rive-/snittejernet og tage det op af rivelåget, og derefter bruge vand og eventuelt en opvaskebørste.

da

6.1 Samling af tilbehøret

Forudsætning Sæt altid Thermomix® Rivejern i en tom røreskål. Sørg for, at der ikke er fødevarer eller væske i røreskålen og især ikke på kniven, før du placerer akslen på kniven. Det er ikke nødvendigt at rengøre røreskålen grundigt, før du bruger Thermomix® Rivejern.

Følg nedenstående fremgangsmåde, når du skal sætte tilbehøret Thermomix® Rivejern på plads i røreskålen:

- Sørg for, at røreskålen sidder korrekt og helt på plads i Thermomix® TM6 eller TM5 basisenheden.

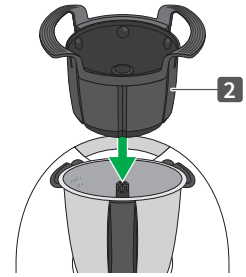
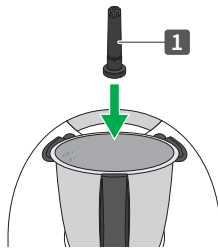



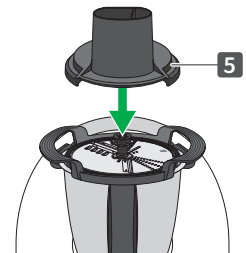
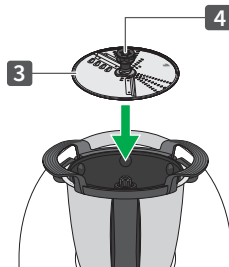



1. Sæt akslen (1) på kniven i røreskålen.
2. Sæt opsamlingsbeholderen (2) på akslen.



3. Tag fat om midterstykket på det vendbare rive-/snittejern og sæt det på akslen med den ønskede side opad, se [Valg af snitflade og rive-/snitteresultat](#) [► 33].
4. Sæt rivelåget (5) på opsamlingsbeholderen.
⇒ *Thermomix® Rivejern er nu klar til brug.*



6.2 Valg af snitflade og rive-/snitteresultat

Det vendbare Thermomix® rive-/snittejern har to forskellige snitflader, hvormed du kan rive eller skære ingredienserne i skiver eller strimler.

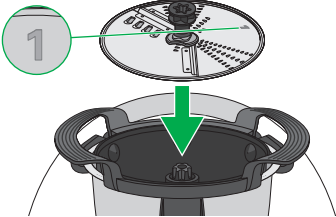
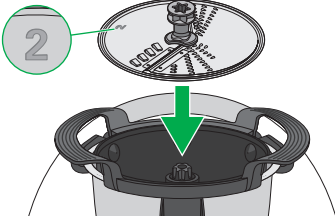
Snitteresultat	Skiver 		Strimler 	
	Tykkelse	ca. 4 mm	ca. 1 mm	ca. 3-4 mm
Rotationsretning				
Side på det vendbare rive-/snittejern	Side 1 (mørkegrå) opad		Side 2 (lysegrå) opad	

	
---	--

Tykkelsen indstilles ved hjælp af rotationsretningen.

- Vælg omvendt rotation , hvis du ønsker et tyndere snit.
- For tykkere skiver eller strimler skal du lade indstillingen være på rotation med uret .

6.3 Rivning og snitning af ingredienser

Rækkefølgen af arbejdsstrin Normalt starter du med at tænde maskinen og fylder derefter ingredienserne i, mens det vendbare rive-/snittejern roterer. Ved små og lette grøntsager (f.eks. champignoner) eller hvis man ønsker et meget ensartet snit (f.eks. løgringe), skal du starte med at fylde grøntsagerne i og holde dem nede med et let tryk med skubberen og derefter tænde for maskinen. Følg anvisningerne på displayet eller i opskriften.

Tip Du finder en oversigt over de **bedste snitteresultater** for forskellige ingredienser i **velkomsthæftet**.

BEMÆRK







Fare for beskadigelse på grund af ukorrekt brug!

Tilbehøret kan blive beskadiget på grund af ukorrekt brug.

- Tilbehøret må kun anvendes i hastighedstrin 4.
- Tilbehøret må kun anvendes, når det er komplet samlet.
- Må ikke anvendes til tilberedning af frosne madvarer.
- Brug altid kun den originale Thermomix® skubber.
- Tryk altid kun maden let ned mod det vendbare rive-/snittejern med skubberen. Brug ikke overdreven kraft, når du anvender skubberen.

- Sørg for, at Thermomix® Rivejernet er indstillet korrekt, se [Samling af tilbehøret](#) [▶ 31].

TM6-funktion • Vælg den ønskede funktion (snitning  eller rivning ) i TM6-menuen og følg anvisningerne på displayet.

TM5 (manuel) • Vælg rotationsretning afhængigt af det ønskede rive-/snitteresultat.
- Vælg omvendt rotation , hvis du ønsker et tyndere resultat.
- For tykkere skiver eller strimler skal du lade indstillingen være på rotation med uret .

Hastighedsniveau 4 maks. 1 minut • Drej på vælgeren for at starte Thermomix®, inden du fylder ingredienserne ned i åbningen. Når du vælger hastigheden manuelt, skal du langsomt øge hastigheden op til niveau 4.

maks. driftstid • I ren snittefunktion må maskinen **maks. anvendes i 1 minut**.

Nu kan du fylde ingredienserne i, se næste trin.

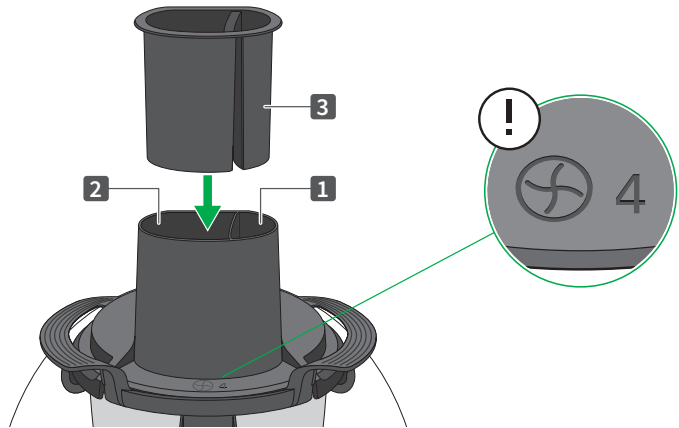

Påfyldning af ingredienser

Du finder en oversigt over de **bedste snitteresultater** for forskellige ingredienser i **velkomsthæftet**.

1. Fyld ingredienserne løst i, lidt ad gangen, i åbningen.
2. Hvis en ingrediens er for stor til åbningen, skæres ingredienserne i mindre stykker efter behov.
3. De enkelte ingredienser trykkes forsigtigt ned ved hjælp af skubberen (3).

Holdefunktion Hvis du trykker skubberen helt ned, klikker den på plads i denne position (holdefunktion). Sørg altid for at klikke skubberen på plads efter endt snitning og rivning. Så falder den ikke ud, når du tager rivelåget af og vender det om.

Bemærk følgende vedr. skubberen Der er ikke nødvendigt at lægge kræfter i, når ingredienserne trykkes ned. Det er nok at lægge hånden på skubberen, eller blot trykke meget let.

Hvis skubberen ikke kan trykkes ned, skal du kontrollere, om åbningen er overfyldt eller om ingredienserne sidder fast.

Fjern blokering Hvis det vendbare rive-/snittejern er blokeret, skal du tage skubberen op og trykke ingredienserne let ned igen.

Hvis blokeringen ikke løsner sig:

1. Stop rive- eller snitteprocessen og fjern forsigtigt blokeringen med spatelen.
2. Ræk aldrig hænderne ned i klingerne!

Hvis der sidder ingredienser på undersiden af rivelåget på siden af røret, kan du nemt fjerne dem med spatelen.

6.4 Udtagning af vendbart rive-/snittejern

Følg nedenstående fremgangsmåde, når du vil tage det vendbare rive-/snittejern ud eller vende det om:

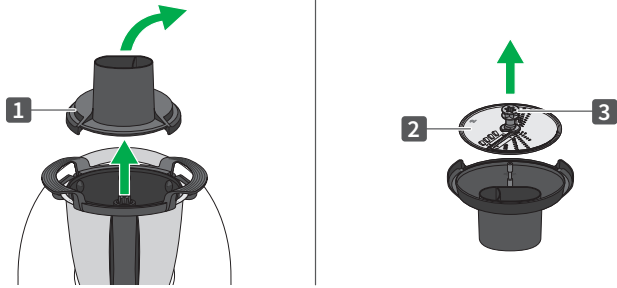

1. Tag rivelåget (1) af opsamlingsbeholderen og vend det om. Det vendbare rive-/snittejern bliver siddende i rivelåget.
2. Tag fat om midterstykket (3) på rive-/snittejernet og træk rive-/snittejernet (2) fri af rivelåget.

7 Rengøring

Alle dele tåler vask i opvaskemaskinen.

Vi anbefaler dog at rengøre det vendbare rive-/snittejern i hånden efter brug, under rindende vand og ved brug af en opvaskebørste. På den måde holder kvalitetsklingerne sig skarpe i længere tid.

FORSIGTIG



Risiko for snitskader på grund af uforsigtig rengøring af det vendbare rive-/snittejern!

Du kan komme til skade i forbindelse med rengøring af det vendbare rive-/snittejern!

- Rør aldrig ved klingerne, når du tager fat i det vendbare rive-/snittejern, tag altid fat om midterstykket.
 - Rengør det vendbare rive-/snittejern med en opvaskebørste eller i opvaskemaskinen, så hænderne er i mindst mulig kontakt med de skarpe klinger.
 - Hvis du rengør det vendbare rive-/snittejern i opvaskemaskinen, skal det placeres på en måde, så du nemt kan tage det ud af maskinen ved at tage fat i midterstykket, og vær ekstra opmærksom på, at børn ikke kan få fat i det.
 - Hvis du vasker det vendbare rive-/snittejern op i hånden, skal du undgå at lægge det ned i opvaskevandet, hvor man ikke kan se det.
- Lad alle dele tørre helt efter rengøring.

8 Kundeservice

For yderligere oplysninger om dit lokale kundeservicecenter bedes du venligst kontakte din Thermomix® konsulent*, dit lands officielle Vorwerk distributør eller brug vores hjemmeside <https://thermomix.vorwerk.com>

9 Garanti/erstatningsansvar

Reparation af Thermomix® samt tilbehør må kun udføres af den ansvarlige Vorwerk kundeservice eller af en autoriseret partner-reparationservice.

Brug udelukkende de medfølgende originale dele til Thermomix® eller originale reservedele fra Vorwerk Thermomix®. Brug aldrig Thermomix® sammen med dele eller enheder, som ikke er stillet til rådighed af Vorwerk Thermomix® til brug af Thermomix®. I modsat fald bortfalder hhv. garantikrav og erstatningsansvar.

10 Producent

Vorwerk Elektrowerke GmbH & Co. KG

Mühlenweg 17-37

42270 Wuppertal

Tyskland

11 Bortskaffelse

Det originale Vorwerk tilbehør består hovedsagligt af genanvendelige råmaterialer. Tilbehøret kan afleveres på en genbrugsstation.

Tilbehøret må ikke bortskaffes sammen med det almindelige husholdningsaffald.

1. Sørg for, at tilbehøret bortskaffes på miljøvenlig vis.
2. De relevante nationale bestemmelser skal overholdes.

thermomix
skärare

SV

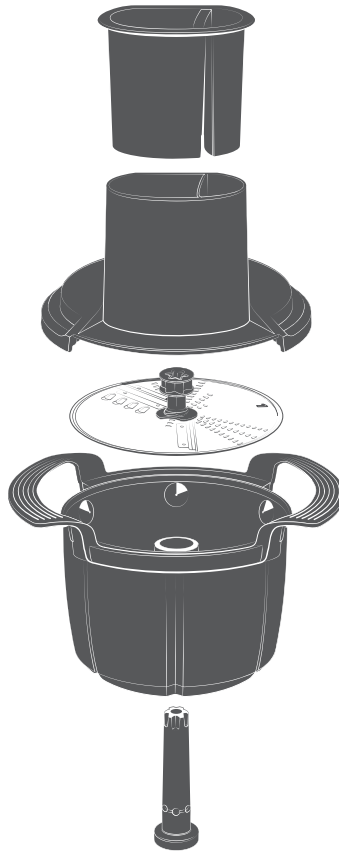

Bruksanvisning



Digital välkomstbroschyr

Läs vår digitala välkomstbroschyr för att lära dig mer om Thermomix® skärare och låt dig inspireras av recept och tips.

Upphovsrätt

Upphovsrätt till text, design, foto och illustration tillhör Vorwerk International & Co. KmG, Schweiz. Med ensamrätt. Det här dokumentet får – varken helt eller delvis – mångfaldigas, sparas och återges eller överlätas med hjälp av någon form av elektroniska, mekaniska eller fotomekaniska medel utan ett uttryckligt tillstånd från Vorwerk International & Co. KmG.

Innehållsförteckning

1	Före start.....	42
1.1	Produktbeskrivning	42
1.2	Förvaring av dokumentationen.....	42
2	Produktöversikt	43
3	Föreskriven användning	43
4	För din personliga säkerhet.....	44
4.1	Risker och säkerhetsinformation	45
4.2	Varningarnas struktur	47
4.3	Användarens skyldigheter	48
5	Idrifttagning	48
6	Användning	49
6.1	Montera ihop tillbehöret.....	49
6.2	Välj skärsida och riv- resp. skärresultat	51
6.3	Riv och skär ingredienserna	52
6.4	Ta ut vändskivan	53
7	Rengöring.....	54
8	Kundtjänst.....	54
9	Garanti/produktansvar	55
10	Tillverkare	55
11	Kassering.....	55

1 Före start

Som användare av Thermomix® känner du redan till Thermomix® TM6 resp. TM5 och deras tillbehör.

Denna bruksanvisning innehåller information om hur du använder Thermomix® skärare för din Thermomix® TM6 resp. TM5.

1. Läs den medföljande bruksanvisningen noggrant innan du använder Thermomix® skärare för första gången.
2. Läs och följ även bruksanvisningen för Thermomix® TM6 resp. TM5 som medföljer respektive apparat.
Om bruksanvisningen saknas finns alla anvisningar även på internet på <https://thermomix.vorwerk.com>.

Digital välkomstbroschyr



Läs vår digitala välkomstbroschyr för att lära dig mer om Thermomix® skärare och låt dig inspireras av recept och tips.

1.1 Produktbeskrivning

Thermomix® skärare är ett tillbehör till din Thermomix® TM6 resp. Thermomix® TM5.

Med Thermomix® skärare strimlar och skär dina Thermomix® ingredienser som grönsaker, frukt eller ost inom några sekunder på ett jämnt och kontrollerat sätt.

1.2 Förvaring av dokumentationen

Spara bruksanvisningen för framtida bruk. Den är en viktig del av produkten och måste lämnas över till en ev. senare ägare.

2 Produktöversikt

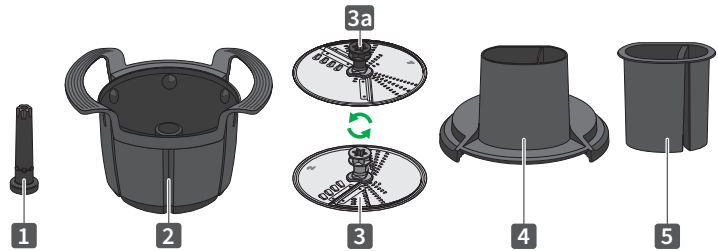

1 Axel	3a Mellanstycke
2 Uppsamlingsinsats	4 Friktionslock
3 Vändskiva	5 Påtryckare

Anmärkning Du hittar alla detaljer om hanteringen och användningen av Thermomix® och mixerskålen i bruksanvisningen för din Thermomix® TM6 resp. TM5. Om bruksanvisningen saknas, finns alla anvisningar även på internet på <https://thermomix.vorwerk.com>.

3 Föreskriven användning

Använd endast apparaten och tillbehören enligt föreskrifterna för att minimera faror för dig själv och andra personer samt skador på apparaten och andra materiella värden.

Användningsvillkor Thermomix® skärare är ett tillbehör för tillagning av livsmedel och får endast användas i privata hushåll eller i hushållsliknande miljöer.

Kompatibilitet Använd tillbehöret uteslutande med Thermomix® TM6 eller TM5. Använd **aldrig** tillbehöret med Thermomix Friend®.

Avsedd användning Sätt in Thermomix® skärare i mixerskålen och den får **uteslutande vid varvtalsnivå 4** användas vid höger- eller vänsterrotation utan uppvärmningsfunktion för att hacka livsmedel.

Godkända användare Tillbehöret får endast användas av vuxna. Det får inte användas av barn, inte ens om de hålls under uppsikt av vuxna.

Håll barn på avstånd från apparater som är i drift.

Vid användning av tillbehöret i närheten av barn måste de hållas under noggrann uppsikt.

Barn får inte leka med tillbehöret.

Apparater kan användas av personer med begränsad fysisk, sensorisk eller mental förmåga eller bristande erfarenhet och/eller kunskap om de övervakas eller instruerats i hur apparaten används på ett säkert sätt och inser vilka risker det innebär.

Felaktig användning Thermomix® skärare får inte användas eller rengöras med alkohol.

Produkten får inte användas på ett sätt som strider mot föreskrifterna. Tillverkaren ansvarar inte för skador som är ett resultat av att produkten inte använts enligt föreskrifterna. Vid tekniska förändringar på produkten upphör all garanti och allt produktansvar att gälla. Tillverkarens och/eller återförsäljarens skyldighet att ersätta produkten upphör att gälla om kunden utför tekniska förändringar på produkten.

Vid samtliga arbeten på och med apparaten måste alla tillhörande dokument samt anvisningar på displayen följas. Tillverkaren ansvarar inte för skador som uppstår på grund av att anvisningarna inte följts.

Säkerhetsföreskrifter Apparaten uppfyller säkerhetskraven i det land där den marknadsförs av en auktoriserad Vorwerk-återförsäljare. Om apparaten används i andra länder än det land där den sålts kan vi inte garantera att lokala säkerhetsstandarder uppfylls. Därför kan Vorwerk inte ta något ansvar för användarens säkerhet när apparaten används i andra länder.

4 För din personliga säkerhet

Säkerhet är en viktig aspekt av Vorwerks produkter.

Produkten är dock bara helt säker att använda om anvisningarna i det här kapitlet och alla varningar i övriga kapitel följs.

OBS! Thermomix® skärare är endast konstruerad för gemensam användning med Thermomix® TM6 resp. Thermomix® TM5. Följ säkerhetsanvisningarna i samtliga medföljande dokument samt anvisningarna på displayen.

4.1 Risker och säkerhetsinformation



VARNING

Risk för personskador p.g.a. skadade tillbehör!

Om tillbehöret fastnar i mixerkniven eller utsätts för överbelastning när apparaten är i gång kan du skada dig på små flisor som lossnar och vassa kanter, i synnerhet om du sväljer flisorna tillsammans med lagad mat.

- Använd bara Thermomix®-tillbehören enligt den här instruktionen eller anvisningarna på basenhetens display.
- Säkerställ att det tillbehör som behövs används på ett säkert och korrekt sätt och att inga lösa tillbehör finns i mixerskålen innan du ställer in varvtalet.
- Kontrollera tillbehöret med avseende på skador efter användning.
- Om ett tillbehör ändå råkar komma åt kniven ska du slänga bort ingredienserna och kontakta kundtjänst för att beställa ett nytt tillbehör.

Risk för brännskador vid tillagning av heta rätter!

Tillbehöret är **inte** konstruerat för tillagning av heta rätter. Ånga eller het vätska kan spruta ut med okontrollerad kraft och orsaka brännskador.

- Använd inte uppvärmningsfunktionen medan tillbehöret används.
- Fyll inte mixerskålen med vatten, i synnerhet inte hett vatten, när du använder tillbehöret.

Skaderisk på grund av okontrollerad kraft!

En skadad, deformerad vändskiva kan under drift orsaka okontrollerad kraft och det kan leda till apparatrörelser. Apparaten kan falla i golvet och du skadas.

- Kontrollera att vändskivan inte är deformerad, särskilt när den har fallit ned. Använd inte en deformerad vändskiva och byt ut den omedelbart.



FÖRSIKTIGHET

Risk för skärskador om vändskivan hanteras oförsiktigt!

Knivbladen på båda sidor av vändskivan är vassa och kan orsaka personskador!

- Hantera vändskivan försiktigt.
- Vidrör aldrig vändskivan i knivbladen, utan endast i dess mellanstycke.
- Stick inte in några fingrar eller andra kroppsdelar i påfyllningsluckan. Övervaka barn så att de inte sticker in kroppsdelar i påfyllningsluckan. Påfyllningsluckan kan inte förhindra att alla fingrar eller andra kroppsdelar når knivbladen.
- För endast in livsmedel som ska skäras eller rivas och påtryckaren i påfyllningsluckan.
- Vidrör inte knivbladen eller friktionsöppningarna – de är rakbladsvassa.
- När du måste avlägsna livsmedel från vändskivan eller friktionslocket ska du försiktigt ta tag i vändskivan på mellanstycket för att ta ut den ur friktionslocket, och använd då vatten och vid behov en rengöringsborste.

Risk för skärskador vid oförsiktig förvaring!

Knivbladen på båda sidor av vändskivan är vassa och kan orsaka personskador vid oförsiktig förvaring!

- Förvara knivblad och skivor som vassa knivar utom räckhåll för barn.
- Förvara vändskivan i friktionslocket och uppsamlingsinsatsen.

Risk för skärskador om vändskivan rengörs oförsiktigt!

Du riskerar att skadas vid rengöring av vändskivan!

- Vidrör aldrig vändskivan i knivbladen, utan endast i dess mellanstycke.
- Använd en rengöringsborste eller diskmaskinen för att hålla händerna på avstånd från vassa knivblad.
- När du rengör vändskivan i diskmaskinen ska du placera den på så sätt att den är enkel att ta ut genom att ta tag i mellanstycket, och se särskilt till att den är utom räckhåll för barn.
- När du rengör vändskivan för hand ska du inte lägga den i diskvattnet på så sätt att den inte syns.

Risk för personskador vid roterande delar!

På roterande delar kan hår och lösa delar fastna och du kan skadas.

- Sätt upp långt hår och håll lös klädsel eller andra föremål på avstånd från påfyllningsluckan.

Risk för klämskador!

Du kan klämma dig på basenhetens låsarmar eller under det låsta locket.

- Undvik kontakt med rörliga delar.
- Håll hår och kläder borta från rörliga delar.
- Rör **inte** låsarmarna eller locket när låsmekanismen öppnas eller stängs.

Skaderisk om låsning saknas!

Vid användning av tillbehöret med andra föremål är skäraren inte låst. Det innebär att delar kan lossna och skada dig.

- Använd tillbehöret uteslutande med Thermomix® TM6 eller TM5.
- Använd aldrig tillbehöret med Thermomix Friend®.

Risk för brännskador på heta metallytor!

Vid kontinuerlig användning under kraftinverkan kan lockets metallstift bli mycket varmt.

- Överskrid under inga förhållanden den maximala skärtiden på 1 minut.

! OBS**Risk för egendomsskador p.g.a. felaktig användning!**

Tillbehöret kan skadas på grund av felaktig användning.

- Använd tillbehöret endast vid varvtalsnivå 4.
- Använd tillbehöret endast helt hopmonterat.
- Bearbeta inga djupfrysta livsmedel.
- Använd endast originalpåtryckaren för Thermomix®.
- Tryck endast i livsmedlen mjukt med påtryckaren mot vändskivan. Applicera ingen kraft på påtryckaren.

Risk för skador p.g.a. felaktig rengöring

I diskmaskinen kan den ökade värmepåverkan och trycket från ovanpåliggande föremål leda till deformationer.

- Lägg samtliga komponenter löst i diskorgen.

4.2 Varningarnas struktur

Varningarna i den här anvisningen framhävs av säkerhetssymboler och signalord. Symbolen och signalordet hänvisar till allvarlighetsgraden.

Varningarnas struktur De varningar som står framför varje aktivitet beskrivs på följande sätt:

VARNING**Typ av fara och riskkälla**

Beskrivning av typen av fara och riskkälla/följder

- Åtgärder för att undvika faran/risken

Signalordens betydelse

VARNING	Livsfara eller risk för allvarliga personskador om ingenting görs för att undvika situationen.
FÖRSIKTIGHET	Risk för mindre allvarliga personskador om ingenting görs för att undvika situationen.
OBS	Risk för skador på föremål och inredning om ingenting görs för att undvika situationen.

Säkerhetssymbolernas betydelse



Varning som visar farans allvarlighetsgrad



Risk för skador på föremål och inredning

4.3 Användarens skyldigheter

För att säkerställa att apparaten och Vorwerk-tillbehöret fungerar som de ska, måste du ha följande i åtanke:

1. Följ anvisningarna i bruksanvisningen och alla tillhörande dokument.
2. Förvara anvisningen på den plats där du enkelt kan hitta den vid behov.
3. Lämna genast in en skadad apparat till tillverkaren för reparation.

5 Idrifttagning

Rengör Thermomix® skärare före den första användningen, se [Rengöring](#) [► 54].

6 Användning

FÖRSIKTIGHET



Risk för skärskador om vändskivan hanteras oförsiktigt!

Knivbladen på båda sidor av vändskivan är vassa och kan orsaka personskador!

- Hantera vändskivan försiktigt.
- Vidrör aldrig vändskivan i knivbladen, utan endast i dess mellanstycke.
- Stick inte in några fingrar eller andra kroppsdelar i påfyllningsluckan. Övervaka barn så att de inte sticker in kroppsdelar i påfyllningsluckan. Påfyllningsluckan kan inte förhindra att alla fingrar eller andra kroppsdelar når knivbladen.
- För endast in livsmedel som ska skäras eller rivas och påtryckaren i påfyllningsluckan.
- Vidrör inte knivbladen eller friktionsöppningarna – de är rakbladsvassa.
- När du måste avlägsna livsmedel från vändskivan eller friktionslocket ska du försiktigt ta tag i vändskivan på mellanstycket för att ta ut den ur friktionslocket, och använd då vatten och vid behov en rengöringsborste.

SV

6.1 Montera ihop tillbehöret

Förutsättning Använd endast Thermomix® skärare i en tom mixerskål. Säkerställ att det inte finns några livsmedel eller vätskor i mixerskålen och i synnerhet vid mixerkniven innan du sätter på axeln på mixerkniven. Mixerskålen måste inte rengöras noggrant innan Thermomix® skärare används.

Gör så här för att sätta in Thermomix® skärare i mixerskålen:

- Säkerställ att mixerskålen är korrekt och helt insatt i Thermomix® grundenhet TM6 resp. TM5.

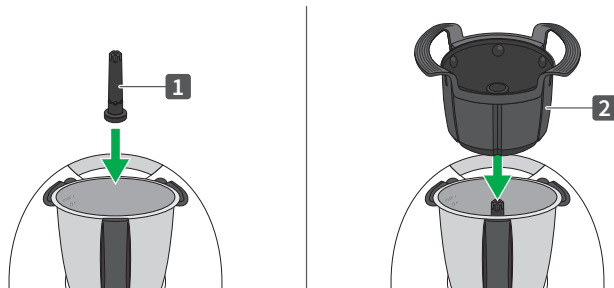



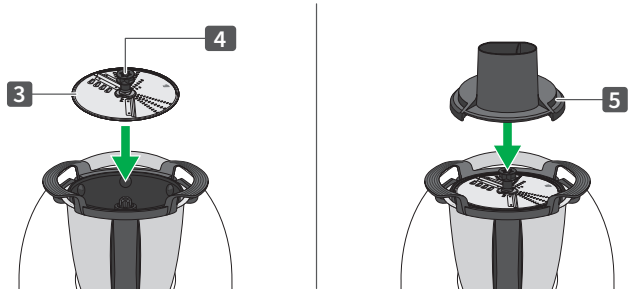



1. Sätt på axeln (1) på mixerkniven i mixerskålen.
2. Sätt på uppsamlingsinsatsen (2) på axeln.



3. Ta tag i vändskivan (3) på dess mellanstycke (4) och sätt den med önskad sida uppåt på axeln, se [Välj skärsida och riv- resp. skärresultat](#) [► 51].
4. Sätt på friktionslocket (5) på uppsamlingsinsatsen.
⇒ Nu är Thermomix® skärare klar att använda.

6.2 Välj skärsida och riv- resp. skärresultat

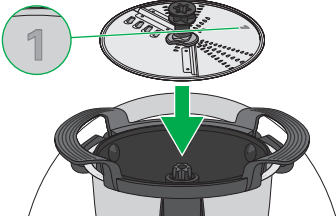
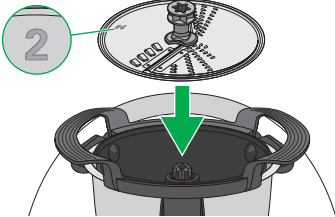

Thermomix® vändskiva har två olika skärsidor med vilka du kan skära ingredienserna antingen i skivor eller i strimlor.

Skärresultat	Skivor 		Strimlor 	
Tjocklek	ca 4 mm	ca 1 mm	ca 3-4 mm	ca 1 mm
Rotationsriktning				
Vändskivans sida	Sida 1 (mörkgrå) uppåt		Sida 2 (ljusgrå) uppåt	

	
---	--

SV

Tjockleken ställer du in med hjälp av rotationsriktningen.

- Välj vänsterrotation  om du vill ha ett tunnare skärresultat.
- För tjockare skivor resp. strimlor ska du välja högerrotation .

6.3 Riv och skär ingredienserna

Arbetsstegens ordningsföljd I regel startar du först apparaten och fyller sedan på med ingredienserna medan vändskivan roterar. Vid små och lätta ingredienser (t.ex. champinjoner) eller om du önskar ett mycket jämnt skärresultat (t.ex. lökringar) ska du dock fylla på ingredienserna först, trycka mjukt nedåt med påtryckaren och sedan starta apparaten. Följ anvisningarna på displayen eller i receptet.

Tips En översikt över de **bästa skärresultaten** för olika ingredienser hittar du i **välkomstbroschyren**.

OBS







Risk för egendomsskador p.g.a. felaktig användning!

Tillbehöret kan skadas på grund av felaktig användning.

- Använd tillbehöret endast vid varvtalsnivå 4.
- Använd tillbehöret endast helt hopmonterat.
- Bearbeta inga djupfrysta livsmedel.
- Använd endast originalpåtryckaren för Thermomix®.
- Tryck endast i livsmedlen mjukt med påtryckaren mot vändskivan. Applicera ingen kraft på påtryckaren.

- Försäkra dig om att Thermomix® skärare är korrekt insatt, se [Montera ihop tillbehöret](#) [▶ 49].

- Funktion TM6**
- Välj önskad funktion (skärning  eller rivning ) i menyn för TM6 och följ anvisningarna på displayen.
- TM5 (manuellt)**
- Välj beroende på önskat riv- resp. skärresultat rotationsriktning.
 - Välj vänsterrotation  om du vill ha ett tunnare resultat.
 - För tjockare skivor resp. strimlor ska du välja högerrotation .
- Varvtalsnivå 4 max. 1 minut**
- Vrid valreglaget för att starta Thermomix® innan du fyller på ingredienser genom öppningen. Om du väljer varvtal manuellt ska du långsamt öka varvtalet till nivå 4.
- max. körtid**
- Använd apparaten i **max. 1 minut** med ren skärdrift.

Nu kan du fylla på ingredienserna, se nästa steg.

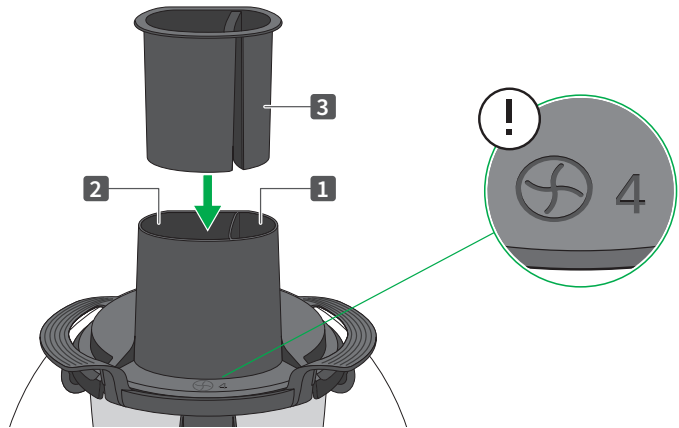

Fyll på ingredienser

En översikt över de **bästa skärresultaten** för olika ingredienser hittar du i **välkomstbroschyren**.

1. Fyll undan för undan löst på ingredienserna i den passande öppningen.
2. Om en ingrediens är för stor för öppningen ska du vid behov dela ingredienserna i mindre delar.
3. Tryck ned ingredienserna mjukt med påtryckaren (3).

Hållarfunktion När du trycker ned påtryckaren helt, fastnar den i denna position (hållarfunktion). Låt alltid påtryckaren fastna när du slutför skär- och rivningsprocessen. På så sätt kan den inte ramla ur när du tar av och vänder friktionslocket.

Kommentar om påtryckaren Det krävs ingen särskild kraft för att trycka ned ingredienserna. Det räcker helt att lägga handen på påtryckaren med minimalt tryck.

Om det inte går att trycka ned påtryckaren ska du kontrollera om öppningen är överfylld eller om ingredienserna har fastnat.

Åtgärda blockering Vid blockering av vändskivan ska du lyfta upp påtryckaren och sedan trycka ned den igen på livsmedlet med minimalt tryck.

Om blockeringen inte går att åtgärda:

1. Stoppa rivnings- resp. skärprocessen och åtgärda försiktigt blockeringen med en slickepott.
2. Stick aldrig in händerna i knivbladen!

Om ingredienser sitter fast på friktionslockets undersida bredvid luckan kan du enkelt avlägsna dem med en slickepott.

6.4 Ta ut vändskivan

Gör så här för att ta ut eller vända vändskivan:

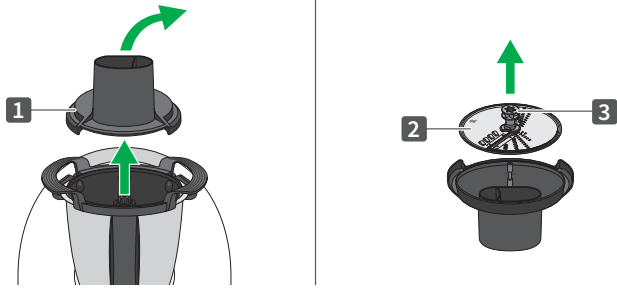

1. Ta av friktionslocket (1) från uppsamlingsinsatsen och vänd det. Vändskivan förblir i friktionslocket.
2. Dra av vändskivan (2) på vändskivans mellanstycke (3) från friktionslocket.

7 Rengöring

Alla komponenter kan diskas i maskin.

Men vi rekommenderar att du efter användning rengör vändskivan för hand under rinnande vatten med en diskborste. På så sätt håller sig de förstklassiga knivbladen vassa längre.

FÖRSIKTIGHET



Risk för skärskador om vändskivan rengörs oförsiktigt!

Du riskerar att skadas vid rengöring av vändskivan!

- Vidrör aldrig vändskivan i knivbladen, utan endast i dess mellanstycke.
 - Använd en rengöringsborste eller diskmaskinen för att hålla händerna på avstånd från vassa knivblad.
 - När du rengör vändskivan i diskmaskinen ska du placera den på så sätt att den är enkel att ta ut genom att ta tag i mellanstycket, och se särskilt till att den är utom räckhåll för barn.
 - När du rengör vändskivan för hand ska du inte lägga den i diskvattnet på så sätt att den inte syns.
- Låt samtliga komponenter torka tillräckligt efter rengöringen.

8 Kundtjänst

För mer information om kundservicen i ditt land ber vi dig att kontakta din Thermomix®-representant* eller ditt lands officiella Vorwerk-distributör eller besöka vår webbsida <https://thermomix.vorwerk.com>

9 Garanti/produktansvar

Reparationer på Thermomix® och tillbehöret får endast utföras av den ansvariga Vorwerk-kundservicen eller en auktoriserad reparatör.

Använd endast de originaldelar som levereras tillsammans med din Thermomix® eller originalreservdelar från Vorwerk Thermomix®. Använd aldrig Thermomix® tillsammans med delar eller apparater som inte har tillhandahållits från Vorwerk Thermomix® för Thermomix®. I annat fall upphör garantin och produktansvaret att gälla.

10 Tillverkare

Vorwerk Elektrowerke GmbH & Co. KG

Mühlenweg 17-37

42270 Wuppertal

Tyskland

11 Kassering

Originaltillbehöret från Vorwerk består till största delen av återvinningsbara råmaterial. Du kan kassera tillbehöret på avfallssorteringsstationer.

Tillbehöret ska inte kasseras som hushållsavfall.

1. Säkerställ att tillbehöret kasseras i enlighet med lagar och regler.
2. Följ de föreskrifter som gäller i landet.

thermomix

Skeri

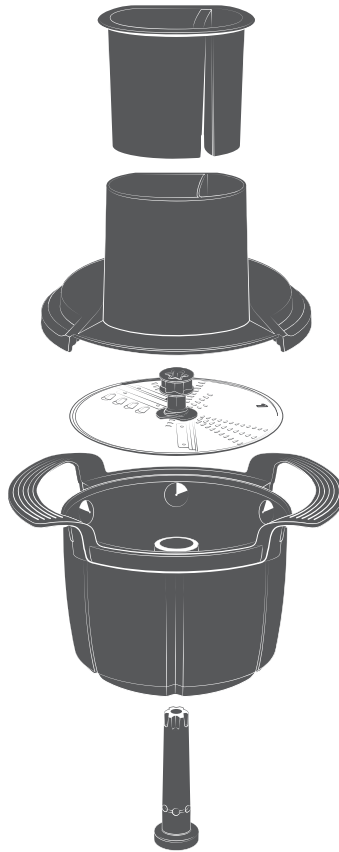

is

Leiðbeiningahandbók



Stafrænn bæklingur

Til að fá frekari upplýsingar um Thermomix® skerann og fá innblástur með uppskriftum og ráðum, sækið stafræna upplýsingabæklinginn okkar.

Höfundarréttur

Höfundaréttur á texta, hönnun, ljósmyndum og teikningum er í eigu Vorwerk International & Co. KmG, Sviss. Allur réttur áskilinn Þetta rit má ekki - hvorki í heild sinni né að hluta - afrita, vista og endurútgefa, né endurútgefa með neinum miðlum hvort sem um er að ræða tölvutæka-, vélræna miðla eða ljósmyndun, nema fyrir liggja afdráttarlaust leyfi Vorwerk International & Co. KmG.

Efnisyfirlit

1	Áður en hafist er handa	60
1.1	Lýsing á vörunni	60
1.2	Geymið leiðbeiningarnar	60
2	Yfirlit yfir vöruna	61
3	Viðeigandi notkun	61
4	Gætið öryggis.....	62
4.1	Hættu- og öryggistilkynningar	63
4.2	Uppbygging viðvarana.....	65
4.3	Skyldur notandans.....	65
5	Gangsetning	65
6	Stýring	66
6.1	Setjið saman aukahlutina	66
6.2	Veljið skurðhlið og skurðarniðurstöðu	68
6.3	Rífið og sneiðið hráefni	69
6.4	Að fjarlægja skurðarskífuna.....	70
7	Hreinsun.....	71
8	Þjónustuver	72
9	Ábyrgð/Skaðabókakrafa	72
10	Framleiðandi	72
11	Förgun	72

1 Áður en hafist er handa

Sem notandi Thermomix® þekkir þú nú þegar Thermomix® TM6 eða TM5 og fylgihluti þess.

Þessi leiðarvísir mun kynna þér notkun Thermomix® skerans fyrir Thermomix® TM6 eða TM5.

1. Lesið meðfylgjandi leiðbeiningar vandlega áður en Thermomix® skerinn er tekinn í notkun í fyrsta skipti.
2. Lesið einnig og fylgið leiðbeiningunum um notkun Thermomix® TM6 eða TM5 sem fylgir hverju tæki.
Ef leiðbeiningarnar eru ekki tiltækar eru allar leiðbeiningar aðgengilegar á slóðinni á <https://thermomix.vorwerk.com>.

Stafrænn bæklingur



Til að fá frekari upplýsingar um Thermomix® skerann og fá innblástur með uppskriftum og ráðum, sækið stafræna upplýsingabæklinginn okkar.

1.1 Lýsing á vörinni

Thermomix® skerinn er aukabúnaður fyrir Thermomix® TM6 eða Thermomix® TM5.

Með Thermomix® skeranum er hægt að sneiða eða rífa eins og grænmeti, ávexti eða ost á nokkrum sekúndum.

1.2 Geymið leiðbeiningarnar

Haldið til haga notkunarleiðbeiningum fyrir notkun seinna meir. Þær eru mikilvægur hluti búnaðarins og verða að fylgja tækinu, ef það er afhent öðrum aðilum.

2 Yfirlit yfir vöruna

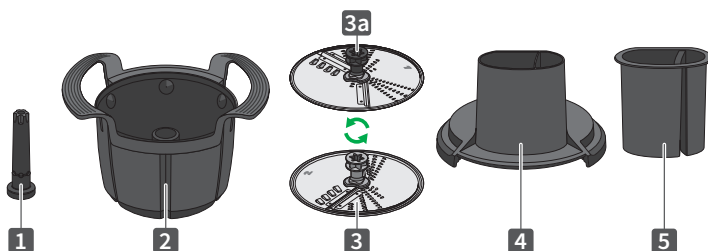

1 Driftskaft	3a Miðpunktur
2 Skurðarkarfa	4 Skurðarlök
3 Skurðarskífa	5 Ýtari

Athugasemd Allar upplýsingar um hvernig á að meðhöndla og nota Thermomix® og blöndunarskálina er að finna í notkunarleiðbeiningum Thermomix® TM6 eða TM5.

Ef þú hefur ekki leiðbeiningarnar við höndina eru allar leiðbeiningar aðgengilegar á netinu á <https://thermomix.vorwerk.com>.

3 Viðeigandi notkun

Notið tækið og fylgihluti eingöngu á öruggan og viðeigandi hátt, til að koma í veg fyrir persónulegan skaða sem og skaða annarra svo og til að draga úr skaða á tækinu og á öðrum hlutum.

Notkunaraskilyrði Thermomix® skerinn er aukabúnaður til matargerðar og er ætlaður til heimilisnota.

Samhæfi Notið aukabúnaðinn aðeins með Thermomix® TM6 eða TM5.

Notið **aldrei** aukabúnaðinn með Thermomix Friend.

Viðeigandi notkun Thermomix® skerinn er settur í blöndunarskálina og má aðeins nota réttisælis eða rangsælis án hitunaraðgerða **á hraða 4** til að saxa mat.

Varúð Fylgihlutirnir er eingöngu ætlaðir til notkunar fyrir fullorðna. Börn mega hvorki sjálf né undir handleiðslu fullorðinna nota tækið.

Haldið börnum frá tækjum sem eru í notkun.

Við notkun á aukabúnaði nálægt börnum er nauðsynlegt að hafa góða umsjón með börnunum.

Börn mega ekki leika sér með fylgihlutina.

Fólk með takmarkað vald á líkama sínum, skynjunarfærum eða andlega getu eða sem hefur takmarkaða reynslu og/eða vitneskju má eingöngu nota tækið undir eftirliti eða hefur fengið nægilega þjálfun í notkun og skilur hættunarn tengdar því.

Óviðeigandi notkun Ekki má nota Thermomix® skerann eða þrifa hann með áfengi.

Önnur notkun en viðeigandi notkun er ekki leyfileg. Framleiðandi tekur ekki ábyrgð á skemmdum vegna óviðeigandi notkunar. Ef tæknilegar breytingar eru gerðar á vörunni þá fellur niður öll ábyrgð og þjónusta framleiðanda. Ábyrgð framleiðanda á ábyrgð vöru og / eða ábyrgð seljanda vegna efnislegra galla á ekki við ef gerðar eru tæknilegar breytingar á vörunni.

Við alla notkun á aukabúnaðinum skal ætíð fara eftir öllum tilheyrandi leiðbeiningum og ábendingum á skjá. Við óviðeigandi notkun tekur framleiðandi enga ábyrgð á skemmdum sem kunna að verða.

Öryggisreglur Tækið er í samræmi við öryggisreglur landsins þar sem því var dreift af viðurkenndum Vorwerk söluaðilum. Ef tækið er notað í öðru landi en sölulandinu er ekki hægt að tryggja samræmi við staðbundna öryggisstaðla í hinu landinu. Vorwerk tekur því enga ábyrgð á þeim öryggisáhættu sem fylgja notandanum.

4 Gætið öryggis

Vorwerk vörur einkennast af hæstu mögulegu öryggiskröfum.

Fullt öryggi við notkun tækisins er þó aðeins hægt að veita, ef tekið er tillit til þessa kafla sem og viðvarana í köflunum hér á eftir.

Athugið Thermomix® skerinn er hannaður til að nota eingöngu með Thermomix® TM6 eða Thermomix® TM5. Fylgið öryggisleiðbeiningunum í öllum viðeigandi skjölum og upplýsingum á skjánum.

4.1 Hættu- og öryggistilkynningar



VIÐVÖRUN

Slyshætta við notkun skemmds aukabúnaðar.

Ef aukabúnaður fellur í blöndunarskál meðan á notkun stendur eða ef of mikið álag er sett á búnaðinn, gætu flísar og oddhassar brúnir valdið þér skaða, ef flísarnar eru gleypar með tilbúnum mat.

- Notaðu aukabúnað Thermomix® eingöngu samkvæmt leiðbeiningum eða samkvæmt lýsingu á skjá grunneiningarinnar.
- Gangið úr skugga um að nauðsynlegir aukahlutir séu tryggilega og rétt settir í og að enginn aukabúnaður sé laus í blöndunarskálinni áður en hraðinn er stilltur.
- Athugið hvort fylgihlutir séu skemmdir eftir notkun.
- Ef aukabúnaður skemmist út frá skálarhníf þrátt fyrir þetta, þá skal henda matvælainnihaldinu og hafa samband við þjónustudeild til að útvega nýja varahluti.

Hætta á brennslu þegar heitur matur er útbúinn!

Aukabúnaðurinn er **ekki** hannaður til að undirbúa heitan mat. Gufa eða heitur vökvi getur sloppið út og brennt þig.

- Ekki nota hitunaraðgerð meðan aukabúnaðurinn er notaður.
- Ekki fylla vatn, sérstaklega heitt vatn, í blöndunarskálina þegar aukabúnaðurinn er notaður.

Hætta á meiðslum vegna ójafnvægis!

Skemmd, skurðarskífa getur valdið ójafnvægi meðan á notkun stendur og tækið getur hreyft sig. Tækið gæti fallið og meitt þig.

- Athugið hvort skurðarskífan sé aflöguð, sérstaklega ef hún hefur fallið. Ekki nota skemmda skurðarskífu og skiptið henni strax út.



VARÚÐ

Hætta á meiðslum vegna gáleysislegrar meðferðar á skurðarskífunni!

Blöðin á báðum hliðum skífunnar eru beitt og geta skaðað þig!

- Farið varlega með skurðarskífuna.
- Haldið aldrei í hnífana á skurðarskífunni, aðeins í miðhluta hennar.
- Ekki setja fingur eða aðra líkamshluta í rennuna. Gætið þess líka að börn nái ekki í rennuna. Rennan getur ekki komið í veg fyrir að allir fingur eða aðrir líkamshlutar nái til blaðanna.
- Setjið aðeins mat sem á að skera eða rífa í rennuna.
- Ekki snerta blöðin eða ristgötin þar sem þau eru rakhnífskörp.
- Ef þarf að fjarlægja matvæli af skurðarskífunni eða lokinu grípið varlega í miðjuna til að fjarlægja hana af lokinu og notið síðan vatn og hreinsibursta ef þarf.

<p>Hætta á skurðmeiðslum vegna kærulausrar geymslu!</p>	<p>Tvíhliða blöðin á skurðarskífunni eru beitt og geta skaðað þig ef þú geymir þau óvarlega!</p> <ul style="list-style-type: none"> • Geymið blöð og skurðarskífur, eins og beitta hnífa, þar sem börn ná ekki til. • Geymið skurðarskífuna í skurðarlokinu og skurðarkörfunni.
<p>Hætta á meiðslum ef skurðarskífan er ekki hreinsuð vandlega!</p>	<p>Þú getur slasað þig þegar þú þrífur skurðarskífuna!</p> <ul style="list-style-type: none"> • Haldið aldrei í hnífinn á skurðarskífunni, aðeins í miðhluta hennar. • Notið hreinsibursta eða uppþvottavélina til að halda höndum frá beittum hnífunum. • Þegar skurðarskífan er hreinsuð í uppþvottavélinni skal setja hana þannig að auðvelt sé að fjarlægja hana með því að grípa í miðjustykkið og passa að börn nái ekki í hann. • Ef skurðarskífan er handþvegin skal ekki setja hana í uppþvottavatnið þar sem hún sést ekki.
<p>Hætta á meiðslum vegna snúnings hluta!</p>	<p>Hár og lausir hlutar geta fest sig á hlutum sem snúast, sem gæti valdið meiðslum.</p> <ul style="list-style-type: none"> • Bindið aftur sítt hár og haldið lausum fatnaði eða öðrum hlutum frá renninni.
<p>Slysaætta, hætta á að klemmast.</p>	<p>Þú getur fest í öryggisörmum grunneiningarinnar eða undir læstu lokinu.</p> <ul style="list-style-type: none"> • Ekki snerta íhluti sem eru á hreyfingu. • Haldið hári og fatnaði frá hreyfanlegum íhlutum. • Ekki snerta læsingarbúnað eða lokið meðan að læsingarbúnaður opnast eða lokast.
<p>Hætta á meiðslum vegna þess að læsing vantar!</p>	<p>Þegar aukabúnaðurinn er notaður með öðrum tækjum er skerinn ekki læstur. Fyrir vikið geta hlutar losnað og slasað þig.</p> <ul style="list-style-type: none"> • Notið aukabúnaðinn aðeins með Thermomix® TM6 eða TM5. • Notið aldrei aukabúnaðinn með Thermomix Friend.
<p>Hætta á bruna af heitum málmflötum!</p>	<p>Málpinninn á lokinu getur orðið mjög heitur við stöðuga notkun.</p> <ul style="list-style-type: none"> • Aldrei fara yfir hámarks skurðartíma sem er 1 mín.



ATHUGIÐ

<p>Hætta á skemmdum vegna óviðeigandi notkunar!</p>	<p>Fylgihlutirnir geta skemmt við óviðeigandi notkun.</p> <ul style="list-style-type: none"> • Notið búnaðinn aðeins á hraða 4. • Notið aðeins búnaðinn óskemmdan. • Ekki vinna frosin matvæli. • Notið aðeins upprunalega Thermomix® ýtarann. • Ýtið alltaf matnum lauslega í áttina að skurðarskífunni. Ekki beita krafti.
--	---

Hætta á skemmdum vegna óviðeigandi hreinsunar

Aflögun getur átt sér stað í uppþvottavélinni vegna aukinnar hitaúsetningar ásamt þrýstingi frá hlutum sem geymdir eru fyrir ofan.

- Setjið alla íhluti lauslega efri grind.

4.2 Uppbygging viðvarana

Vakin er athygli á viðvörunum í þessum leiðbeiningum með notkun öryggisviðvörunartákna og viðvörunarorða. Tákn og viðvörunarorð gefa ábendingu um alvarleika hættunar.

Uppbygging viðvarana Viðvaranirnar, fyrir hvert tilfelli, eru settar fram á eftirfarandi hátt:

VIÐVÖRUN



Tegund og uppruni hættunar:

Skýringar á tegund og uppruna hættunar/afleiðingar

- Ráðstafanir til að afstýra hættu

is

Merking viðvörunarorða

VIÐVÖRUN	Lífshættuleg eða alvarleg líkamsmeiðsli ef ekki er sneitt hjá þessari hættu.
VARÚÐ	Hætta á minni háttar líkamsmeiðslum ef ekki er sneitt hjá þessari hættu.
ATHUGIÐ	Tjón á hlutum ef ekki er sneitt hjá þessari hættu.

Merking Öryggisviðvörunartákna



Viðvörun með ábendingu um alvarleika hættunar



Viðvörun um mögulegar skemmdir á íhlutum

4.3 Skyldur notandans

Til að tryggja rétta notkun tækisins og Vorwerk fylgihluta, athugið eftirfarandi:

1. Takið tillit til notkunarleiðbeininga og allra skjala þar að lútandi.
2. Geymið handbókina á stað þar sem þú getur auðveldlega fundið hana þegar þarf á henni að halda.
3. Látið gera við skemmdir á tækinu umsvifalaust hjá þjónustuaðila.

5 Gangsetning

Hreinsið Thermomix® skerann fyrir fyrstu notkun, sjá [Hreinsun](#) [► 71].

6 Stýring

VARÚÐ



Hætta á meiðslum vegna gáleysislegrar meðferðar á skurðarskífunni!

Blöðin á báðum hliðum skífunnar eru beitt og geta skaðað þig!

- Farið varlega með skurðarskífuna.
- Haldið aldrei í hnífana á skurðarskífunni, aðeins í miðhluta hennar.
- Ekki setja fingur eða aðra líkamshluta í rennuna. Gætið þess líka að börn nái ekki í rennuna. Rennan getur ekki komið í veg fyrir að allir fingur eða aðrir líkamshlutar nái til blaðanna.
- Setjið aðeins mat sem á að skera eða rífa í rennuna.
- Ekki snerta blöðin eða ristgötin þar sem þau eru rakhnífskörp.
- Ef þarf að fjarlægja matvæli af skurðarskífunni eða lokinu grípið varlega í miðjuna til að fjarlægja hana af lokinu og notið síðan vatn og hreinsibursta ef þarf.

6.1 Setjið saman aukahlutina

Forsendur Notið Thermomix® skerann aðeins í tómri blöndunarskál. Gangið úr skugga um að það sé enginn matur eða vökvi í blöndunarskálinni og sérstaklega á blöndunarhnífnum áður en drifskaftrið er settur á hann. Það er engin þörf á að þrifa blöndunarskálina vandlega áður en þú notar Thermomix® skerann.

Til að setja Thermomix® skerann í blöndunarskálina fylgið þessum skrefum:

- Gangið úr skugga um að blöndunarskálina sé rétt staðsett í Thermomix® TM6 eða TM5 grunntækinu.

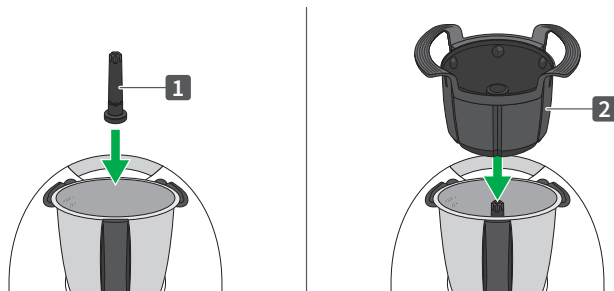



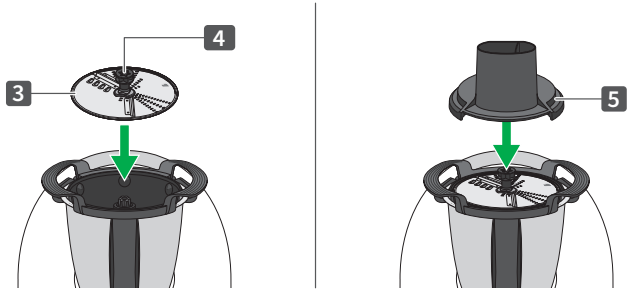



1. Setjið drifskaftrið (1) á blöndunarhnífinn í blöndunarskálinni.
2. Setjið skurðarkörfuna (2) á drifskaftrið.



3. Takið skurðarskífuna (3) við miðhluta (4) hennar og setjið hana á ásinn með æskilega hlið upp, sjá [Veljið skurðhlið og skurðarniðurstöðu](#) [► 68].
4. Setjið lokið (5) á.
⇒ *Thermomix® skerinn er nú tilbúinn til notkunar.*

6.2 Veljið skurðhlið og skurðarniðurstöðu

Thermomix® skurðarskífan er með tveimur mismunandi skurðhliðum sem hægt er að rífa eða skera hráefnið með í sneiðar eða strimla.

Niðurskurður	Sneiðar 		Strimlar 	
Þykkt	U.þ.b. 4 mm	U.þ.b. 1 mm	U.þ.b. 3-4 mm	U.þ.b. 1 mm
Snúningsstefna				
Hlið snúningsdísksins	Hlið 1 (dökkgrá) efst		Hlið 2 (ljósgrá) uppi	

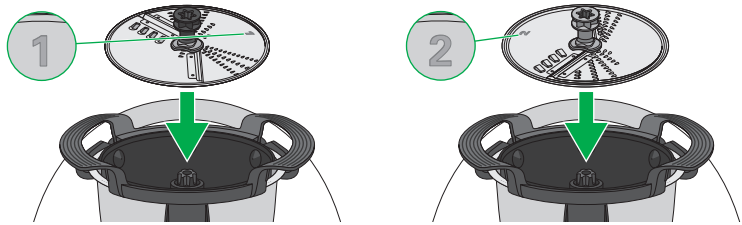

Þú stillir þykktina með snúningsstefnu.

- Veljið öfugan snúning , ef þú vilt þynnri skurð.
- Veljið réttsælis snúning  fyrir þykkari sneiðar eða strimla.

6.3 Rífið og sneiðið hráefni

Röð verkstiga Venjulega ræsirðu tækið fyrst og fyllir síðan í hráefnin á meðan skurðarskífan snýst. Hins vegar, fyrir lítil og létt hráefni (t.d. sveppi) eða ef þú vilt mjög jafnan skurð (t.d. laukhringi), fylltu fyrst í hráefnin, haltu þeim létt niður með ýtaranum og ræsið síðan tækið. Fylgið leiðbeiningunum á skjánum eða í uppskriftinni.

Ábending Þú getur fundið yfirlit yfir **besta skurðarárangur** ýmissa hráefna í **Upplýsinga-bæklingi**.

ATHUGIÐ







Hætta á skemmdum vegna óviðeigandi notkunar!

Fylgihlutirnir geta skemmst við óviðeigandi notkun.

- Notið búnaðinn aðeins á hraða 4.
- Notið aðeins búnaðinn óskemmdan.
- Ekki vinna frosin matvæli.
- Notið aðeins upprunalega Thermomix® ýtarann.
- Ýtið alltaf matnum lauslega í áttina að skurðarskífunni. Ekki beita krafti.

- Gangið úr skugga um að Thermomix® skerinn sé rétt settur í [Setjið saman aukahlutina](#) [► 66].

TM6 virkni • Veljið viðeigandi aðgerð (sneiðar  eða strimlar  í TM6 valmyndinni og fylgið leiðbeiningunum á skjánum.

TM5 (handvirkt) • Veljið snúningsstefnu eftir því hvernig skurðurinn á að vera.
- Veljið öfugan snúning , ef þú vilt þynnri skurð.
- Veljið réttsælis snúning  fyrir þykkari sneiðar eða strimla.

Hraðastig 4 hámark. 1 mínútu • Snúið skífunni til að starta Thermomix® áður en hráefninu er hellt í gegnum opið. Ef þú velur hraðann handvirkt skaltu auka hraðann hægt upp í hraða 4.

hámarks keyrslutími • Notið tækið í að **hámarki 1 mínútu** í hreinum skurðarham. Þú getur nú fyllt út í hráefnin, sjá næsta skref.

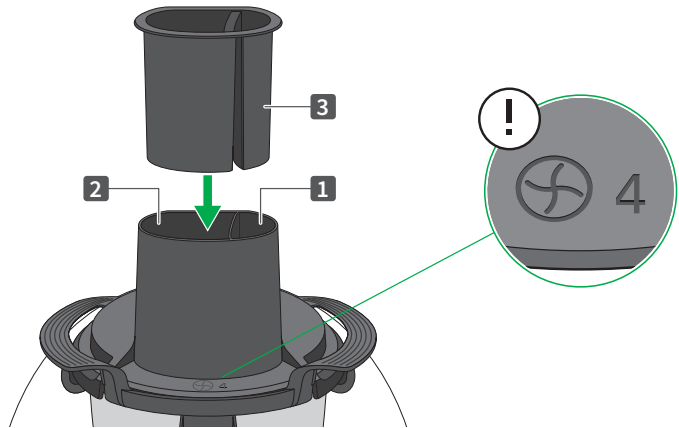

Fylltu í hráefni Þú getur fundið yfirlit yfir **besta skurðararangur** ýmissa hráefna í **Upplýsinga-bæklingi**.

1. Hellið hráefnunum smám saman lauslega í viðeigandi op.
2. Ef hráefni er of stórt fyrir opið, skerið hráefni í smærri bita eftir þörfum.
3. Þrýstið hverju innihaldsefni varlega niður með ýtaranum (3).

Haldaaðgerð Ef þú rennir ýtaranum alla leið niður læsist hann í þeirri stöðu (haldaaðgerð). Smellið alltaf til að klára skurðarferlið. Þannig dettur það ekki úr þegar lokið er tekið af og snúið á hvolf.

Athugið Enga áreynsla þarf til að ýta hráefninu niður. Það er nóg að setja höndina á ýtaranum eða lágmarksþrýsting.

Ef ekki er hægt að ýta niður, athugið hvort opið sé offyllt eða hvort hráefnið séu fast.

Hreinsa stíflu Ef skurðarskífan stíflast skaltu lyfta ýtaranum og ýta honum aftur á hráefnið með lágmarksþrýstingi.

Ef ekki er hægt að leysa stífluna:

1. Stöðvaðu skurðarferlið og fjarlægjið stífluna varlega með ýtaranum.
2. Leggið aldrei hendurnar á hnífana!

Ef hráefni festast á neðri hluta loksins á hliðum rennunnar er auðvelt að fjarlægja þau með ýtaranum.

6.4 Að fjarlægja skurðarskífuna

Ef þú vilt fjarlægja eða snúa skurðarskífunni skaltu halda áfram sem hér segir:

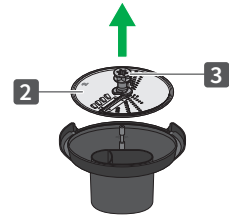
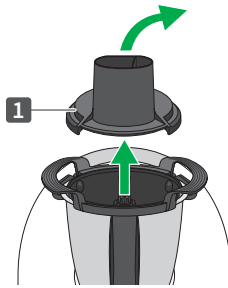

1. Fjarlægjið lokið (1) af skurðarköfunni og snúið því á hvolf. Skurðarskífan situr eftir.
2. Dragið skurðarskífuna (2) upp á miðhluta hennar (3).

7 Hreinsun

Hægt er að þrifa alla aukahlutina í uppþvottavél.

Hins vegar mælum við með því að þrifa skurðarskífuna í höndunum eftir notkun undir rennandi vatni með uppþvottabursta. Þetta heldur hágæða blöðunum beittum lengur.

VARÚÐ



Hætta á meiðslum ef skurðarskífan er ekki hreinsuð vandlega!

Þú getur slasað þig þegar þú þrífur skurðarskífuna!

- Haldið aldrei í hnífinn á skurðarköfunni, aðeins í miðhluta hennar.
- Notið hreinsibursta eða uppþvottavélina til að halda höndum frá beittum hnífunum.
- Þegar skurðarskífan er hreinsuð í uppþvottavélinni skal setja hana þannig að auðvelt sé að fjarlægja hana með því að grípa í miðjustykkið og passa að börn nái ekki í hann.
- Ef skurðarskífan er handþvegin skal ekki setja hana í uppþvottavatnið þar sem hún sést ekki.

ATHUGIÐ



Hætta á skemmdum vegna óviðeigandi hreinsunar

Aflögun getur átt sér stað í uppþvottavélinni vegna aukinnar hitaútsetningar ásamt þrýstingi frá hlutum sem geymdir eru fyrir ofan.

- Setjið alla íhluti lauslega efri grind.

- Leyfið öllum íhlutum að þorna nægilega eftir hreinsun.

8 Þjónustuver

Ef þig vantar frekari upplýsingar um vöruna, hafðu þá samband við þjónustuver Thermomix®, Vorwerk dreifingaraðila í heimalandi þínu eða kíktu á heimasíðu okkar <https://thermomix.vorwerk.com>

9 Ábyrgð/Skaðabótakrafa

Viðgerðir á Thermomix® og fylgihlutum má einungis framkvæma af ábyrgum þjónustuverum Vorwerk eða viðgerðarþjónustu.

Notið aðeins upprunalega hluti sem fylgja með Thermomix® eða upprunalegu varahluti frá Vorwerk Thermomix®. Aldrei skal nota Thermomix® saman með hlutum eða búnaði sem Vorwerk Thermomix® tilgreinir ekki fyrir notkun með Thermomix®. Sé þessu ekki fylgt fellur ábyrgðin eða skaðabótakrafan úr gildi.

10 Framleiðandi

Vorwerk Elektrowerke GmbH & Co. KG

Mühlenweg 17-37

42270 Wuppertal

Þýskaland

11 Förgun

Viðurkenndur aukahlutur Vorwerk samanstendur aðallega af endurvinnanlegu hráefni. Þú getur skilað aukabúnaðinum á endurvinnslustöð.

Ekki farga aukabúnaðinum með heimilissorpi!

1. Vertu viss um að aukahlutunum sé fargað á réttan hátt.
2. Fara skal eftir gildandi landslögum.

thermomix

Cutter

